

SHARP®

FU-Y30EU

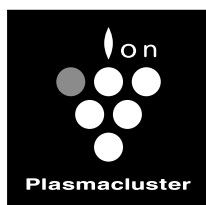

* Plasmacluster is a trademark of Sharp Corporation.

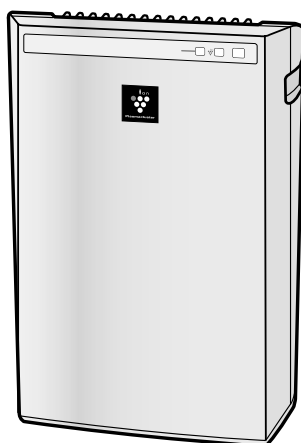

Free standing type
Freistehendes Modell
Type mobile
Vrijstaand type
Тип установки: отдельностоящий
Volně stojící
Voľne stojaca
Különálló típus
Вільностоячий тип
床置き・卓上兼用型

SHARP

SHARP ELECTRONICS (Europe) GmbH
Sonninstraße 3, D-20097 Hamburg

SHARP CORPORATION
OSAKA, JAPAN

AIR PURIFIER
OPERATION MANUAL

LUFTREINIGER
BEDIENUNGSANLEITUNG

PURIFICATEUR D'AIR
MANUEL D'UTILISATION

LUCHTREINIGER
GEBRUIKSAANWIJZING

Воздухоочиститель
РУКОВОДСТВО ПО
ЭКСПЛУАТАЦИИ
ČISTIČKA VZDUCHU
NÁVOD K OBSLUZE

ČISTIČKA VZDUCHU
NÁVOD NA POUŽITIE

LÉGTISZTÍTÓ
HASZNÁLATI ÚTMUTATÓ

ОЧИШНИК ПОВІТРЯ
ПОСІБНИК З ЕКСПЛУАТАЦІЇ

空気清浄機
取扱説明書

ENGLISH

DEUTSCH

FRANÇAIS

NEDERLANDS

РУССКИЙ

ČESKY

SLOVENSKY

MAGYAR

УКРАЇНСЬКА

日本語

Printed in China
TINS-A386KKRZ 09J- (CN) ①

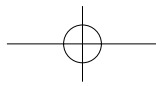

Please read before operating your new Air Purifier

Some odour ingredients absorbed by the filter may become separated and may be discharged through the air outlet and result in additional odour. Depending on the usage environment, especially when the product is used in a condition significantly more severe than household use, this odour may become strong in a shorter period than expected. In this case we recommend purchasing the optional replacement filter.

NOTE

- The air purifier is designed to remove air-suspended dust and odour, but not harmful gases (for example, carbon monoxide contained in cigarette smoke.) If the odour sources still exist, it cannot completely remove the odour (for example, odours from construction materials and pet odours).
- It is suggested to open the window a bit when you are smoking in order to facilitate ventilation.

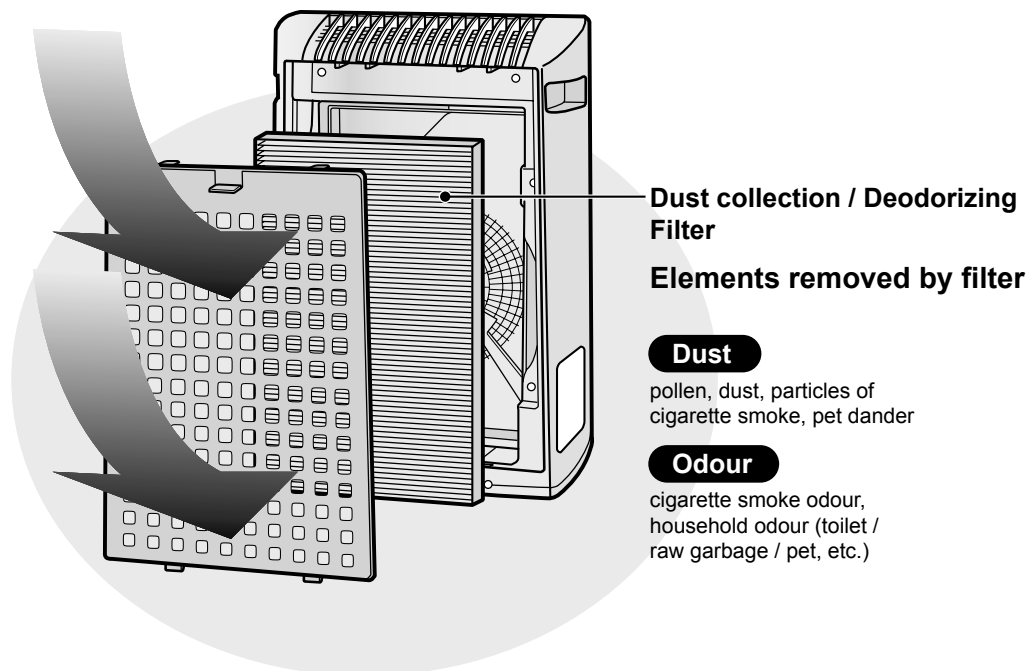

ENGLISH

FEATURES

"Plasmacluster" technology

Plasmacluster technology uses plasma discharge to produce and release the same positive and negative ions as those found in nature ("Plasmacluster ions").

This is a unique air cleaning technology of the SHARP CORPORATION for breaking down and inactivating such potential allergens as the fecal matter or corpses of aerial mites*¹, viruses *² and mold and bacteria *³ suspended in the air, and has been substantiated by third-party organizations both in Japan and overseas.

When there is a high density of Plasmacluster ions in the air, the smell of cigarette smoke trapped in curtains or sofas is removed in about 80 minutes*⁴, and when clothing is hung in a place exposed to the direct air expelled from the unit generating Plasmacluster ions, the smell of sweat is reduced to a virtually imperceptible level in one night (about 6 hours).

*1 Graduate School of Advanced Sciences of Matter, Hiroshima University, Japan

Measurement of action on the potential allergens of aerial mites in (13m²)

*2 Retroscreen Virology, Ltd., London, UK
Measurement of ratio of viruses eliminated from the air in a 1m³ box

*3 Ishikawa Health Service Association, Japan
Measurement of aerial mold and bacteria with an air sampler (13m²)

*4 Japan Spinners Inspecting Foundation, Japan
Evaluation of deodorizing effect on odor-imbued fragments of cloth

CONTENTS

IMPORTANT SAFETY INSTRUCTIONS E-2

- WARNING E-2
- CAUTIONS CONCERNING OPERATION ... E-3
- INSTALLATION GUIDELINES..... E-3
- FILTER GUIDELINES E-3

PART NAMES..... E-4

- MAIN UNIT DISPLAY E-4
- ILLUSTRATIVE DIAGRAM..... E-4
- INCLUDED E-5
- BACK..... E-5

PREPARATION E-6

- FILTER INSTALLATION E-6

OPERATION E-8

- MAIN UNIT OPERATION E-8

CARE AND MAINTENANCE E-9

- BACK PANEL E-9
- UNIT E-9
- FILTER REPLACEMENT GUIDELINES..... E-10

TROUBLESHOOTING E-11

SPECIFICATIONS..... E-12

Thank you for purchasing the SHARP Air Purifier. Please read this manual carefully for the correct usage information. Before using this product, be sure to read the section: "Important Safety Instructions."

After reading this manual, retain it in a convenient location for future reference.



IMPORTANT SAFETY INSTRUCTIONS

When using electrical appliances, basic safety precautions should be followed, including the following:

WARNING - To reduce the risk of electrical shock, fire or injury to persons:

- Read all instructions before using the unit.
- Use only a 220-240 volt outlet.
- **Do not use the unit if the power cord or plug is damaged or the connection to the wall outlet is loosened.**
- Periodically remove dust from the power plug.
- **Do not insert fingers or foreign objects into the intake or air outlet.**
- **When removing the power plug, always hold the plug and never pull the cord.**
Electrical shock and/or fire from short circuit may occur as a result.
- **Do not remove the plug when your hands are wet.**
- **Do not use this unit near gas appliances or fireplaces.**
- **Remove the power plug from the wall outlet before cleaning the unit and when not using the unit.**
Electrical shock from bad insulation and/or fire from short circuit may occur as a result.
- **If the power cord is damaged, it must be replaced by the manufacturer, its service agent, Sharp Authorised Service Centre or similarly qualified person in order to avoid a hazard.**
- Do not operate when using aerosol insecticides or in rooms where there is oily residue, incense, sparks from lit cigarettes, chemical fumes in the air or in very high humidity conditions, such as a bathroom.
- Be cautious when cleaning the unit. Corrosive cleansers may damage the exterior.
- Only Sharp Authorised Service Centre should service this air purifier. Contact the nearest Service Centre for any problems, adjustments, or repairs.
- This appliance is not intended for use by persons (including children) with reduced physical, sensory or mental capabilities, or lack of experience and knowledge, unless they have been given supervision or instruction concerning use of the appliance by a person responsible for their safety.
Children should be supervised to ensure they do not play with the appliance.

NOTE - Radio or TV Interference

If this air purifier should cause interference to radio or television reception, try to correct the interference by one or more of the following measures:

- Reorient or relocate the receiving antenna.
- Increase the separation between the unit and radio/TV receiver.
- Connect the equipment into an outlet on a circuit different from that to which the receiver is connected.
- Consult the dealer or an experienced radio/TV technician for help.

IMPORTANT SAFETY INSTRUCTIONS

ENGLISH

CAUTIONS CONCERNING OPERATION

- Do not block the intake and/or air outlet.
- Do not use the unit near or on hot objects, such as stoves or heaters or where it may come into contact with steam.
- Do not lay the unit down when using.
- **Always hold the handle on both sides of the unit when moving it.**
Holding the back panel when carrying may cause it to detach, thus dropping the unit and resulting in bodily injury.
- **Do not operate the unit without the filter.**
- **Do not wash and reuse the filter .**
Not only does it not improve filter performance, but also may cause electrical shock or malfunction.
- **Clean the exterior with a soft cloth only.**
The unit surface may be damaged or cracked.
In addition, the sensors may malfunction as a result.

INSTALLATION GUIDELINES

- **During the operation of the product, please place the unit at least 2 m away from equipment utilizing electrical waves such as televisions, radios or wave clocks.**
- **Avoid locations where curtains, etc., come into contact with the intake or air outlet.**
Curtains, etc., may become dirty or a malfunction may occur.
- **Avoid locations where the unit is exposed to condensation, due to rapid temperature changes.**
(If it is unavoidable please allow unit to stand for 1 hour before switching on.)
(Use under appropriate conditions between 0 and 35°C in the room.)
- **Place on a stable surface with sufficient air circulation.**
When placing the unit on a heavily carpeted area, it may cause the unit to vibrate slightly.
- **Do not install when there is a possibility of soot, such as in a kitchen, etc.**
The unit surface may crack as a result.
- **Leave about 60cm of space from the wall.**
The wall behind the air outlet may become dirty as time passes. When using the unit for extended period of time in the same location, use a vinyl sheet, etc., to prevent the wall from becoming dirty. In addition, periodically clean the wall.

FILTER GUIDELINES

- Follow the instructions in this manual for correct care and maintenance of the filter.
Use only filters designed for this product.

PART NAMES

MAIN UNIT DISPLAY

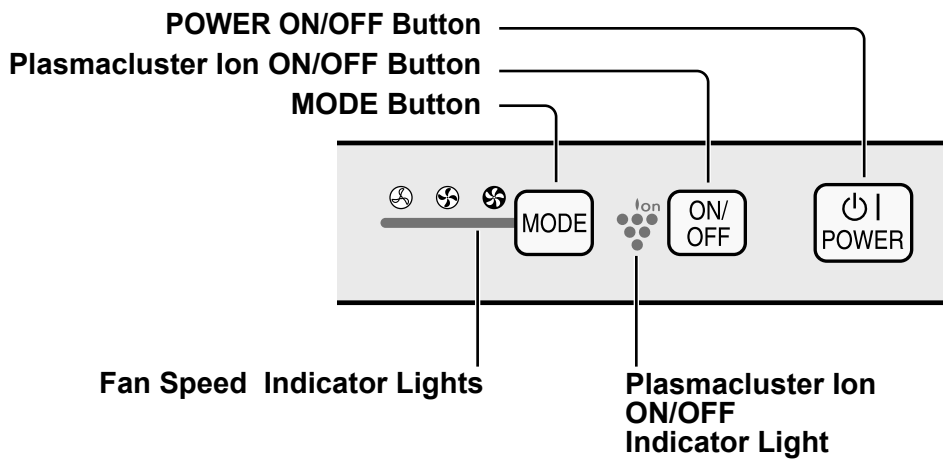

ILLUSTRATIVE DIAGRAM

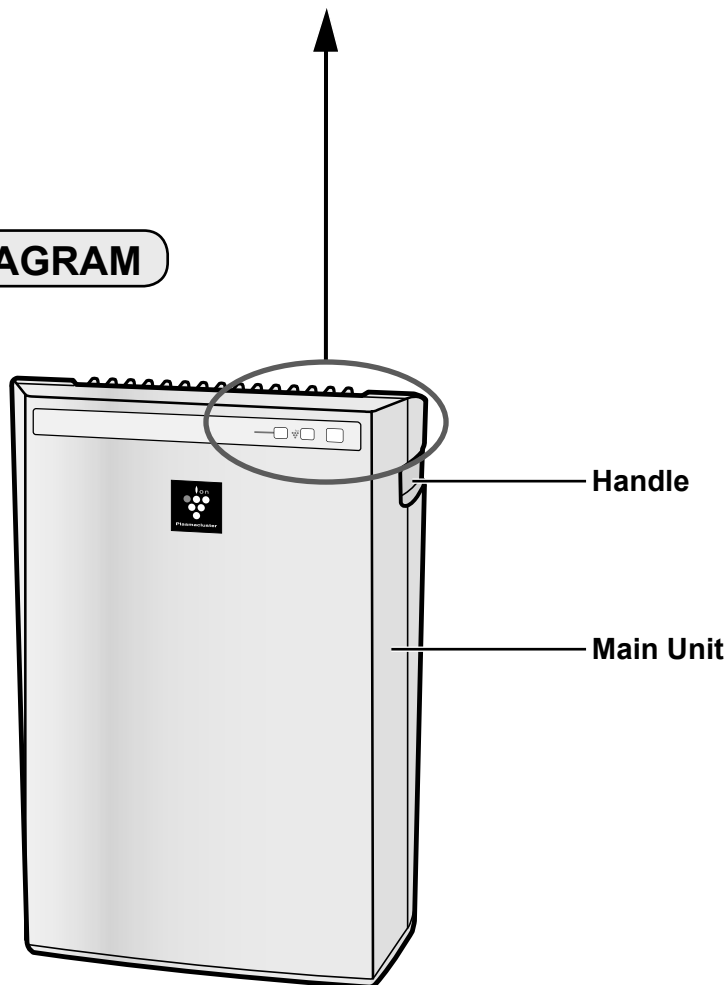

INCLUDED

- Operation manual

ENGLISH

BACK

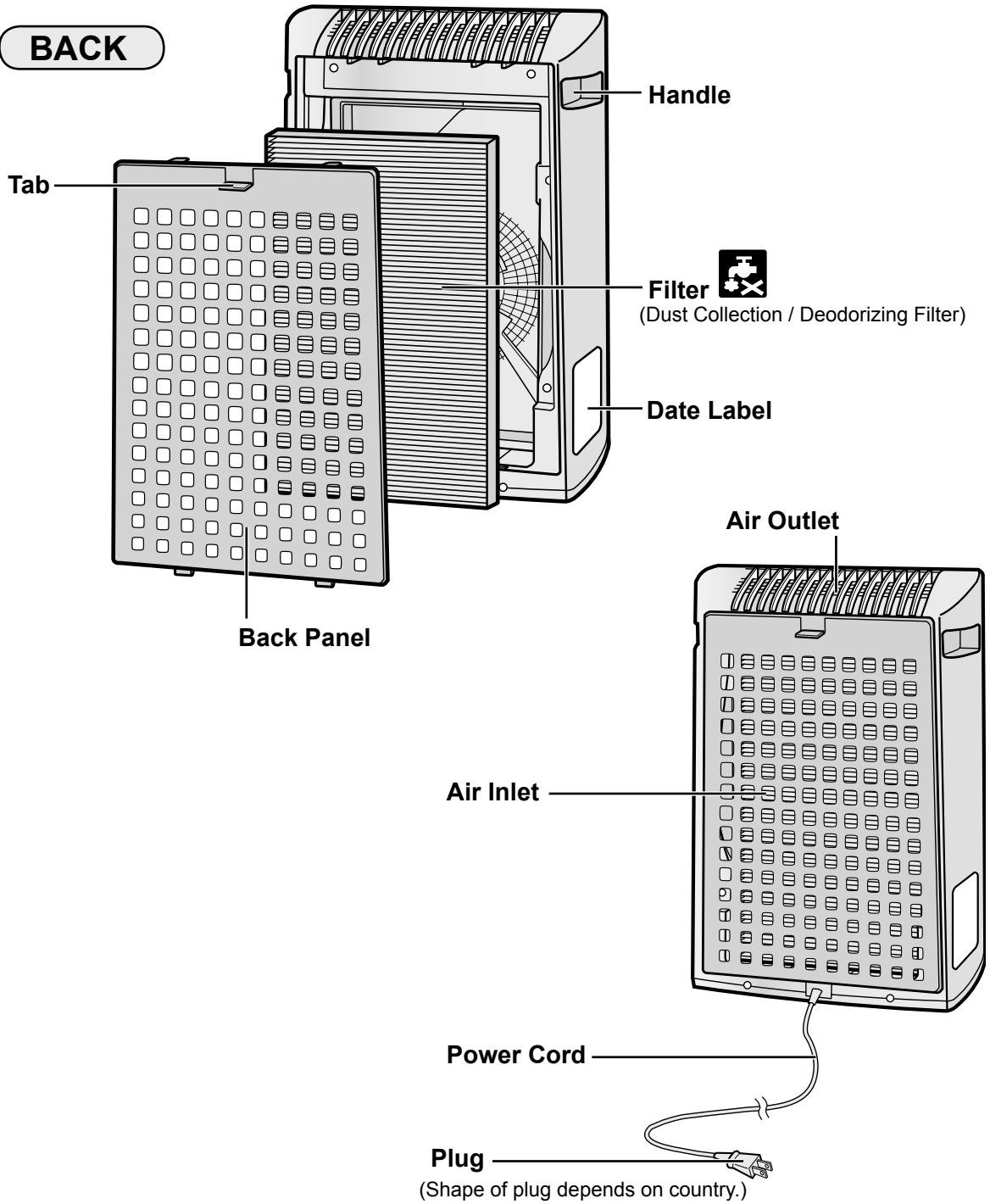

E-5

PREPARATION

Be sure to remove the power plug from the wall outlet.

FILTER INSTALLATION

To maintain the quality of the filter, they are installed in the main unit and packed in plastic bag. Be sure to remove the filter from the plastic bag before using the unit.

1 Remove the filter

- 1 Remove the Back Panel.**
Pull the tab at the top of the Back Panel.

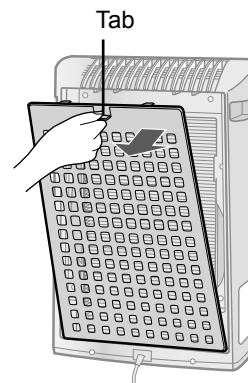

- 2 Remove the Filter from the plastic bag.**

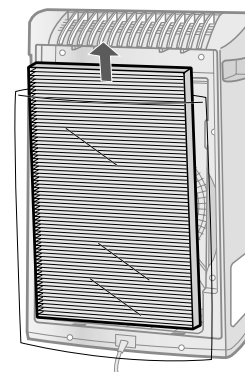

2 Intall the filter

- 1 Place the Filter within the main unit.**
Do not install filter backwards or the unit will not operate properly.

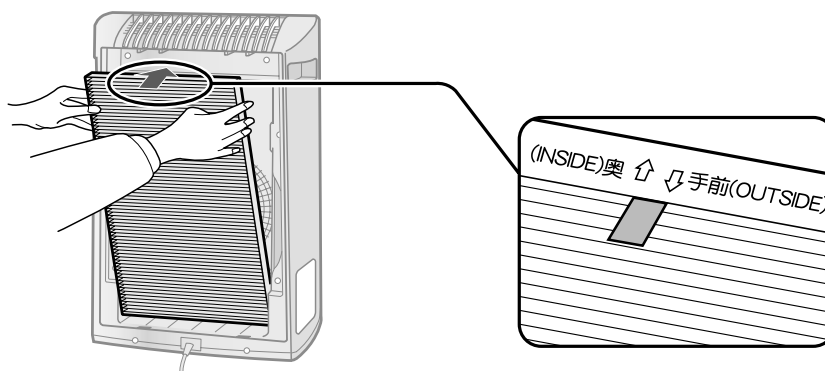

2 Replace the Back Panel to the main unit.

Push until it clicks into place.

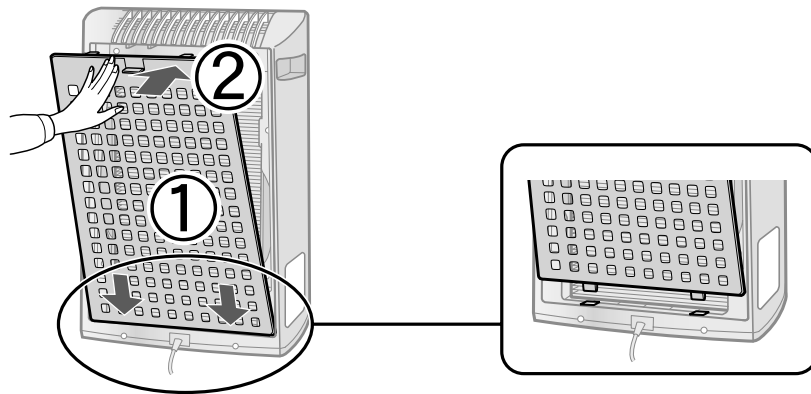

3 Fill in the usage start date on the Date Label.

Use the date as a guide for the filter replacement schedule.

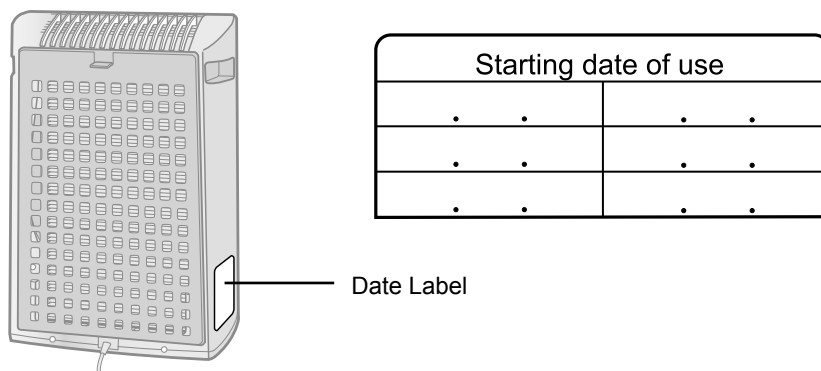

OPERATION

MAIN UNIT OPERATION

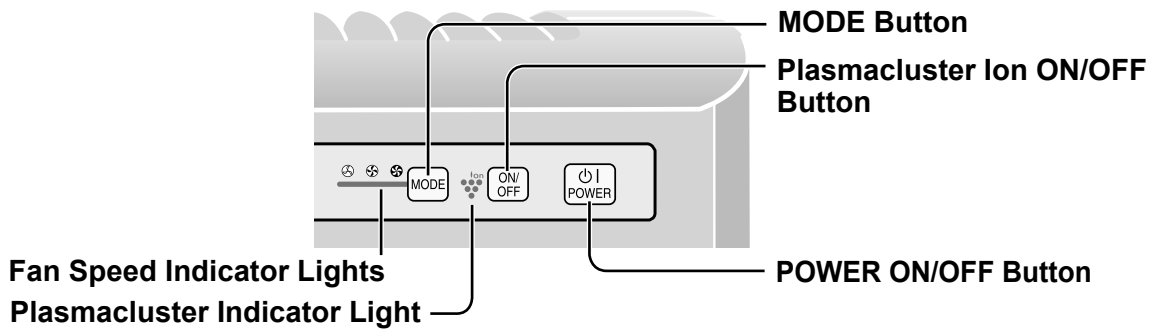

Power ON/OFF Button

- Press to start operation (short beep) and stop operation (long beep)
- Plasmacluster Indicator Light and Fan Speed Indicator Light turn on/off.
- Unless the power cord has been unplugged, the operations starts in the previous mode it was operated in.



MODE Button

- Press the MODE Button to select the desired fan speed. Indicator Lights will show the fan speed currently selected.
- The operation mode can be switched as below.

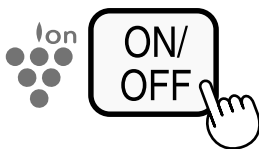
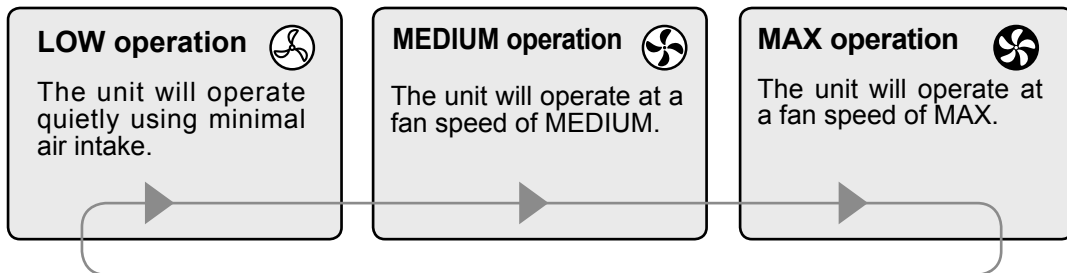

Plasmacluster Ion ON/OFF Button

Press the Plasmacluster Ion ON/OFF Button to turn Plasmacluster Ion Mode ON and OFF. When Plasmacluster is ON, the Plasmacluster Indicator Light will turn on.(blue)

CARE AND MAINTENANCE

To maintain optimum performance of this air purifier, please clean the unit including the filter periodically.

When cleaning the unit, be sure to unplug the power cord, and never handle the plug with wet hands. Electrical shock and/or bodily injury may occur as a result.

ENGLISH

BACK PANEL

Care Cycle Whenever dust accumulates on the unit or every 2 week

Gently remove dust from the back panel, using a vacuum cleaner attachment or similar tool.

When the back panel has stubborn dirt

- 1** In case of heavy dirt, soak the back panel in water with kitchen detergent. (Approx. 10min.)
Avoid scrubbing the back panel hard when washing.
- 2** Rinse the back panel repeatedly with clean water to remove the solution residue.
- 3** Drip dry filter to remove excess water.

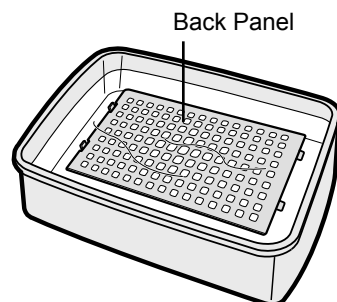
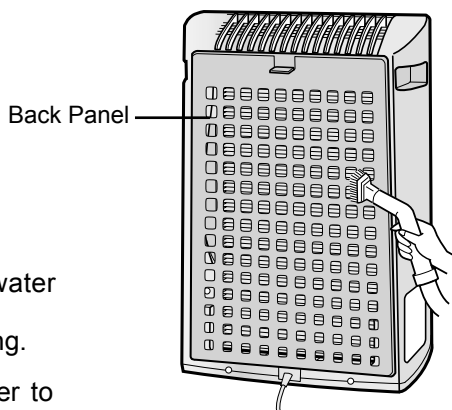

UNIT

Care Cycle Whenever dust accumulates on the unit or every 1 month

To prevent dirt or stains on the main unit, clean as often as necessary. If stains are allowed to remain, they may become difficult to remove.

Wipe with a dry, soft cloth

For stubborn stains or dirt, use a soft cloth dampened with warm water.

Do not use volatile fluids

Benzene, paint thinner, polishing powder, etc., may damage the surface.

Do not use detergents

Detergent ingredients may damage the unit.

CARE AND MAINTENANCE

FILTER REPLACEMENT GUIDELINES

Filter life vary depending on the room environment, usage, and location of the unit.

If dust or odour persist, replace the filter.

(Refer to "Please read before operating your new Air Purifier")

Guide for filter replacement timing

- The following filter life and replacement period is based on the condition of smoking 5 cigarettes per day and the dust collection/deodorization power is reduced by half compared with that of new filter.

We recommend to replace the filter more frequently if the product is used in a condition significantly severer than normal household use.

•Filter	About 2 years after opening
---------	-----------------------------

REPLACING THE FILTER

- 1 See page E-6,7 for directions on how to install the filter when replacing.
- 2 Fill in the usage start date of the filter on the Date Label.

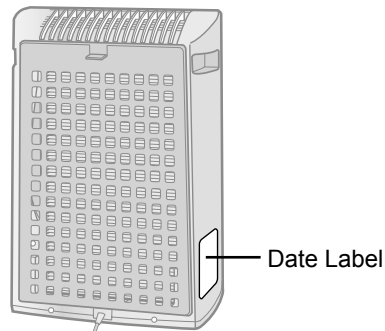

Replacement Filters

Model : FZ-Y30SFE

- Dust Collection / Deodorizing Filter : 1 unit

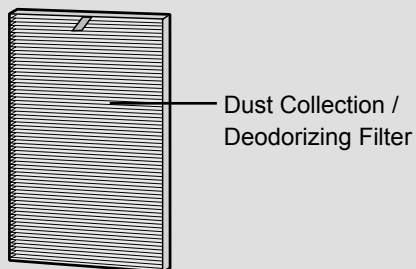

Please consult your dealer for purchase of replacement filter.

Disposal of Filter

Please dispose of replaced filter according to the local disposal laws and regulations.

Filter materials:

- Filter: Polypropylene
- Frame: Polyester
- Deodorizer: Activated charcoal

TROUBLESHOOTING

Before calling for repair, please review the list below, since the problem may not be a unit malfunction.

ENGLISH

SYMPTOM	REMEDY (not a malfunction)
Odours and smoke are not removed.	<ul style="list-style-type: none">• Clean or replace the filter if they appear to be heavily soiled. (Refer to E-10)
A clicking or ticking sound is heard from the unit.	<ul style="list-style-type: none">• Clicking or ticking sounds may be audible when the unit is generating ions.
The discharged air has an odour.	<ul style="list-style-type: none">• Check to see if the filter are heavily soiled. Replace the filter.• Plasmacluster Air Purifiers emit small traces of ozone which may produce an odour. These ozone emissions are well below safety levels.

SPECIFICATIONS

Model		FU-Y30EU		
Power supply		220-240V 50/60Hz		
Fan Speed Operation	Fan Speed Adjustment	MAX	MED	LOW
	Rated Power	49W	32W	23W
	Fan Speed	180m ³ /hour	120m ³ /hour	60m ³ /hour
Recommended Room Size		~21m ² *1		
High density Plasmacluster ion recommended room size		~13m ² *2		
Filter type		Dust Collection (HEPA Filter *3) / Deodorising Filter		
Cord Length		2.0m		
Dimensions		356mm(W)x180mm(D)x510mm(H)		
Weight		5.0kg		

- *1 Size of a room which is appropriate for operating the unit at maximum fan speed.
 •It indicates the space where a certain amount of dust particles can be removed in 30 minutes(JEM1467).
- *2 Size of a room in which approximately 7000 ions can be measured per cubic centimeter in the center of the room (at a height of approximately 1.2 meters from the floor) when the product is placed next to a wall and run at the MAX operation position.

Standby Power In order to operate the electrical circuits while the power plug is inserted in the wall outlet, this product consumes about 1.0W of standby power.
 For energy saving, unplug the power cord when the unit is not in use.

***3 The class of the HEPA filter by EN 1822 is H10.**



Attention: Your product is marked with this symbol. It means that used electrical and electronic products should not be mixed with general household waste. There is a separate collection system for these products.

A. Information on Disposal for Users (private households)

1. In the European Union

Attention: If you want to dispose of this equipment, please do not use the ordinary dust bin!

Used electrical and electronic equipment must be treated separately and in accordance with legislation that requires proper treatment, recovery and recycling of used electrical and electronic equipment.

Following the implementation by member states, private households within the EU states may return their used electrical and electronic equipment to designated collection facilities free of charge*. In some countries* your local retailer may also take back your old product free of charge if you purchase a similar new one.

*) Please contact your local authority for further details.

If your used electrical or electronic equipment has batteries or accumulators, please dispose of these separately beforehand according to local requirements.

By disposing of this product correctly you will help ensure that the waste undergoes the necessary treatment, recovery and recycling and thus prevent potential negative effects on the environment and human health which could otherwise arise due to inappropriate waste handling.

2. In other Countries outside the EU

If you wish to discard this product, please contact your local authorities and ask for the correct method of disposal.

For Switzerland: Used electrical or electronic equipment can be returned free of charge to the dealer, even if you don't purchase a new product. Further collection facilities are listed on the homepage of www.swico.ch or www.sens.ch.

B. Information on Disposal for Business Users.

1. In the European Union

If the product is used for business purposes and you want to discard it:

Please contact your SHARP dealer who will inform you about the take-back of the product. You might be charged for the costs arising from take-back and recycling. Small products (and small amounts) might be taken back by your local collection facilities.

For Spain: Please contact the established collection system or your local authority for take-back of your used products.

2. In other Countries outside the EU

If you wish to discard of this product, please contact your local authorities and ask for the correct method of disposal.

Bitte lesen Sie sich diese Bedienungsanleitung vor der ersten Inbetriebnahme Ihres neuen Luftreinigers sorgfältig durch.

Einige Geruchsbestandteile, die von dem Filter absorbiert werden, könnten gespalten und durch den Luftaustritt wieder ausgegeben werden, so dass zusätzlich Geruch entstehen könnte. Je nach Betriebsumgebung und insbesondere bei Verwendung des Gerätes unter so extremen Bedingungen, dass sie denen in einem herkömmlichen Haushalt nicht mehr entsprechen, kann sich diese Geruchsentwicklung in einer kürzeren Zeit als ursprünglich angenommen verstärken.

In diesem Fall empfehlen wir Ihnen den Erwerb des optionalen Ersatzfilters.

HINWEIS

- Der Luftreiniger wurde für die Beseitigung von in der Luft enthaltenem Staub und Gerüchen konzipiert; für eine Beseitigung schädlicher Gase (beispielsweise von in Zigarettenrauch enthaltenem Kohlenmonoxid) ist er nicht geeignet. Wenn die Ursachen des Geruches weiterhin vorhanden sind, kann der Geruch nicht vollständig entfernt werden (beispielsweise Gerüche von Baumaterialien oder Haustieren).
- Wir empfehlen Ihnen, das Fenster etwas zu öffnen, wenn Sie rauchen, um den Luftaustausch zu erleichtern.

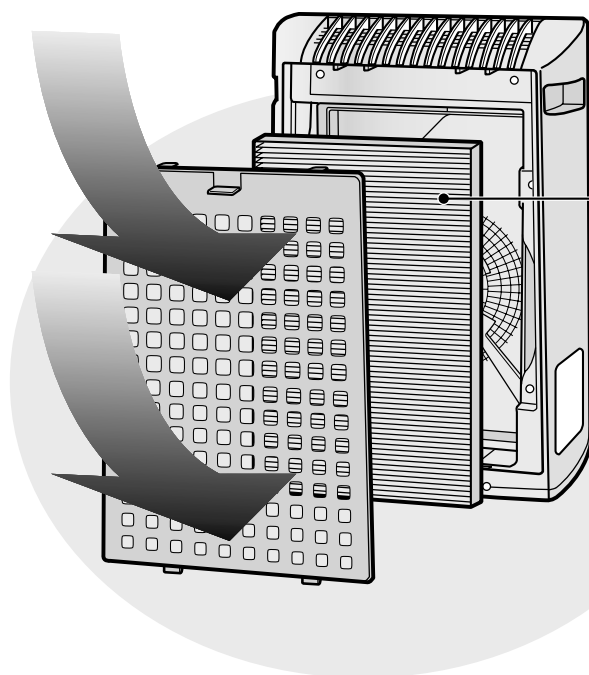

**Staubbeseitigung /
Geruchsbeseitigende Filter**

Durch den Filter entfernbar

Staub

Pollen, Staub, Partikel aus Zigarettenrauch,
Hautschuppen von Haustieren

Geruch

Zigarettenrauchgeruch,
Haushaltsgerüche
(Toilette / Kompost / Haustiere usw.)

LEISTUNGSMERKMALE

“Plasmacluster”-Technologie

Die Plasmacluster-Technologie benutzt Plasma-Entladungen, um dieselben positiven und negativen Ionen wie in der Natur („Plasmacluster-Ionen“) zu produzieren und freizusetzen.

Dies ist eine einzigartige Luftreinigungs-Technologie der SHARP CORPORATION, um potentielle Allergene wie abgestorbene Milben oder deren Ausscheidungen *1, Viren *2 sowie Schimmel und Bakterien *3, die sich in der Luft befinden, aufzuspalten und zu deaktivieren. Sie wurde von Drittorganisationen sowohl in Japan als auch im Ausland belegt.

Wenn in der Luft eine hohe Dichte an Plasmacluster-Ionen herrscht, wird der Geruch von Zigarettenrauch, der sich in Gardinen oder Sofas festgesetzt hat, in etwa 80 Minuten *4 beseitigt, und wenn Kleidung direkt dem Luftstrom des Gerätes ausgesetzt wird, das Plasmacluster-Ionen produziert, wird Schweißgeruch innerhalb einer Nacht (ca. 6 Stunden) bis auf einen praktisch nicht mehr wahrnehmbaren Grad reduziert.

*1 Graduiertenschule für höhere Materialforschung, Universität Hiroshima, Japan

Messung der Wirkung auf die potentiellen Allergene von Milben in der Luft in (13 m²)

*2 Retroscreen Virology, Ltd., London, Vereinigtes Königreich

Messung des Anteils von eliminierten Viren aus Luft in einer 1m³ großen Box

*3 Ishikawa Health Service Association, Japan

Messung von Milben und Bakterien in der Luft mittels eines Luftprüfgerätes (13 m²)

*4 Japan Spinners Inspecting Foundation, Japan

Analyse des geruchsbeseitigenden Effekts an geruchsdurchtränkten Stoffstücken

INHALT

WICHTIGE SICHERHEITSHINWEISED-2

- WARNUNG.....D-2
- SICHERHEITSHINWEISE FÜR DEN BETRIEB..D-3
- RICHTLINIEN ZUR INSTALLATIOND-3
- RICHTLINIEN ZUM UMGANG MIT FILTERN ..D-3

BEZEICHNUNG DER EINZELNEN KOMPONENTEN ..D-4

- ANZEIGEN AM HAUPTGERÄTD-4
- EXPLOSIONSZEICHUNGD-4
- IM LIEFERUMFANGD-5
- RÜCKSEITE.....D-5

VORBEREITUNG.....D-6

- FILTERINSTALLATIOND-6

BETRIEBD-8

- BEDIENUNG DES HAUPTGERÄTESD-8

PFLEGE UND WARTUNGD-9

- RÜCKWANDD-9
- GERÄTD-9
- RICHTLINIEN FÜR DEN FILTERAUSTAUSCH..D-10

STÖRUNGSBESEITIGUNG.....D-11

TECHNISCHE DATEND-12

Wir danken Ihnen herzlich für den Kauf eines Luftreinigers von SHARP. Bitte lesen Sie diese Bedienungsanleitung sorgfältig, um genauere Informationen über die korrekte Benutzung zu erhalten. Bevor Sie das Produkt in Betrieb nehmen, lesen Sie bitte unbedingt folgenden Absatz: “Wichtige Sicherheitshinweise”. Bewahren Sie die Bedienungsanleitung nach dem Lesen an einem sicheren Ort auf, damit Sie bei Bedarf nachschlagen können.

WICHTIGE SICHERHEITSHINWEISE

Bei der Verwendung elektrischer Geräte müssen eine Reihe grundlegender Sicherheitshinweise einschließlich der folgenden beachtet werden:

WARNUNG - Bitte halten Sie sich an die folgenden Anweisungen, um das Risiko von Stromschlägen, Bränden oder Verletzungen bei Personen zu vermeiden:

- Lesen Sie sich die Bedienungsanleitung vor der Inbetriebnahme sorgfältig durch.
- Verwenden Sie ausschließlich eine Steckdose mit einer Spannung von 220 ~ 240 Volt.
- **Verwenden Sie das Gerät auf keinen Fall, wenn das Netzkabel oder der Netzstecker beschädigt oder wenn der Anschluss an die Wandsteckdose instabil ist.**
- Entfernen Sie regelmäßig den auf dem Stecker befindlichen Staub.
- **Stecken Sie niemals Ihre Finger oder irgendwelche Gegenstände in den Lufteinlass oder -auslass.**
- **Halten Sie beim Entfernen des Netzsteckers stets den Stecker selbst und niemals das Kabel fest.**

Anderenfalls kann es zu einem Kurzschluss und dadurch zu einem elektrischen Schlag bzw. Brand kommen.

- **Fassen Sie den Stecker niemals mit feuchten Händen an.**
- **Verwenden Sie dieses Gerät niemals in der Nähe von Gasgeräten oder offenen Flammen.**
- **Ziehen Sie den Netzstecker ab, bevor Sie das Gerät reinigen oder wenn Sie es nicht benutzen.**

Anderenfalls kann es zu einem Kurzschluss und dadurch zu einem elektrischen Schlag aufgrund mangelhafter Isolation und/oder zu einem Brand kommen.

- **Falls das Netzkabel beschädigt ist, muss es durch den Hersteller selbst, eine seiner Service Niederlassungen, ein durch Sharp autorisierten Dienstleister oder durch einen qualifizierten Techniker ausgetauscht werden, um mögliche Risiken zu vermeiden.**
- Betreiben Sie das Gerät niemals, wenn Sie Insektenspray verwenden oder wenn es sich in einem Raum befindet, in dem ölige Rückstände, Rauch von Räucherstäbchen, Funken eben angezündeter Zigaretten, chemische Dämpfe o. ä. in der Luft vorhanden sind; dasselbe gilt für Räume wie beispielsweise Badezimmer, in denen das Gerät feucht werden könnte.
- Lassen Sie bei der Reinigung des Geräts die gebotene Vorsicht walten. Stark ätzende Reinigungsmittel können eine Beschädigung der Außenfläche verursachen.
- Die Servicearbeiten an diesem Luftreiniger sollten ausschließlich durch ein von Sharp autorisierten Dienstleister ausgeführt werden. Konsultieren Sie bei irgendwelchen Fragen oder Problemen hinsichtlich erforderlicher Einstellungen oder Reparaturen eine Service-Niederlassung in Ihrer Nähe.
- Dieses Gerät ist nicht für die Benutzung durch Personen (einschließlich Kindern) gedacht, die nur über eingeschränkte körperliche, sensorische oder geistige Fähigkeiten oder mangelndes Wissen oder Erfahrung verfügen. Es sei denn ihnen wurde Aufsicht oder Anweisung zur Benutzung des Gerätes, von einer für deren Sicherheit verantwortliche Person, gegeben.

Kinder sollten beaufsichtigt werden, damit sie nicht mit dem Gerät spielen.

HINWEIS - Störung des Radio- oder Fernsehempfangs

Falls dieser Luftreiniger eine Störung des Radio- oder Fernsehempfangs verursacht, versuchen Sie bitte, die Störung durch eine oder mehrere der folgenden Maßnahmen zu beseitigen:

- Richten Sie die Empfangsantenne anders aus oder installieren Sie diese an einem anderen Ort.
- Vergrößern Sie den Abstand zwischen dem Gerät und dem Radio/Fernsehgerät.
- Schließen Sie das Gerät an eine Steckdose an, die mit einem anderen Stromkreis verbunden ist als die Steckdose, an die das Radio/Fernsehgerät angeschlossen ist.
- Konsultieren Sie Ihren Händler oder einen erfahrenen Radio-/Fernsehtechniker.

WICHTIGE SICHERHEITSHINWEISE

SICHERHEITSHINWEISE FÜR DEN BETRIEB

- Blockieren Sie niemals den Lufteinlass bzw. -auslass.
- Verwenden Sie das Gerät niemals in der Nähe oder auf heißen Objekten wie beispielsweise Herde, oder an Orten, an denen es mit heißem Dampf in Kontakt kommen könnte.
- Sie sehen nicht, wenn das Gerät mit.
- **Halten Sie stets den Griff an beiden Seiten des Gerätes fest, wenn Sie es bewegen.**
Wenn Sie das Gerät beim Tragen nur an der Rückabdeckung halten, könnte sich diese ablösen und das Gerät herunterfallen, was zu Verletzungen führen könnte.
- **Betreiben Sie das Gerät nicht ohne Filter.**
- **Waschen Sie den Filter niemals aus; er kann nicht wiederverwendet werden.**
Die Filterleistung würde dadurch nicht verbessert, obendrein besteht die Gefahr von Stromschlägen oder Fehlfunktionen.
- **Reinigen Sie die Außenflächen des Geräts nur mit einem weichen und trockenen Tuch.**
Anderenfalls könnte die Oberfläche beschädigt oder rissig werden.
Darüber hinaus könnte es zu einer Fehlfunktion der Sensoren kommen.

DEUTSCH

RICHTLINIEN ZUR INSTALLATION

- **Platzieren Sie das Gerät während des Betriebes in mindestens 2 m Entfernung zu anderen Geräten, die elektrische Strahlung verwenden, wie beispielsweise Fernseher, Radiogeräte oder Funkuhren.**
- **Vermeiden Sie Orte, an denen Vorhänge usw. in Kontakt mit dem Lufteinlass bzw. – austritt kommen können.**
Vorhänge usw. könnten verschmutzen oder es könnte eine Fehlfunktion des Gerätes auftreten.
- **Vermeiden Sie eine Verwendung an Orten, an denen das Gerät Kondensation durch rapide Temperaturschwankungen ausgesetzt ist.**
(Wenn es unvermeidbar ist, lassen Sie das Gerät 1 Stunde lang stehen, bevor Sie es einschalten).
(Sachgemäße Nutzungsbedingungen liegen bei einer Raumtemperatur zwischen 0 und 35 °C vor.)
- **Platzieren Sie das Gerät auf einer stabilen Oberfläche mit ausreichender Luftzufuhr.**
Wenn das Gerät auf einem schweren Teppich aufgestellt wird, kann es leicht vibrieren.
- **Stellen Sie das Gerät nicht an Orten auf, an denen Rußbildung auftreten kann, wie beispielsweise in Küchen usw.**
Anderenfalls können sich Risse an der Geräte-Oberfläche bilden.
- **Lassen Sie etwa 60 cm Platz zur Wand.**
Mit der Zeit kann es zu einer Verunreinigung der Wand hinter dem Luftaustritt kommen. Wenn Sie das Gerät längere Zeit am selben Ort verwenden, schützen Sie die Wand durch eine Vinylfolie o.ä., um Verunreinigungen zu vermeiden. Reinigen sie außerdem die Wand regelmäßig.

RICHTLINIEN ZUM UMGANG MIT FILTERN

- Befolgen Sie für eine ordnungsgemäße Pflege und Wartung der Filter alle in dieser Bedienungsanleitung aufgeführten Anweisungen.
Verwenden Sie nur Filter, die für dieses Produkt vorgesehen sind.

BEZEICHNUNG DER EINZELNEN KOMPONENTEN

ANZEIGEN AM HAUPTGERÄT

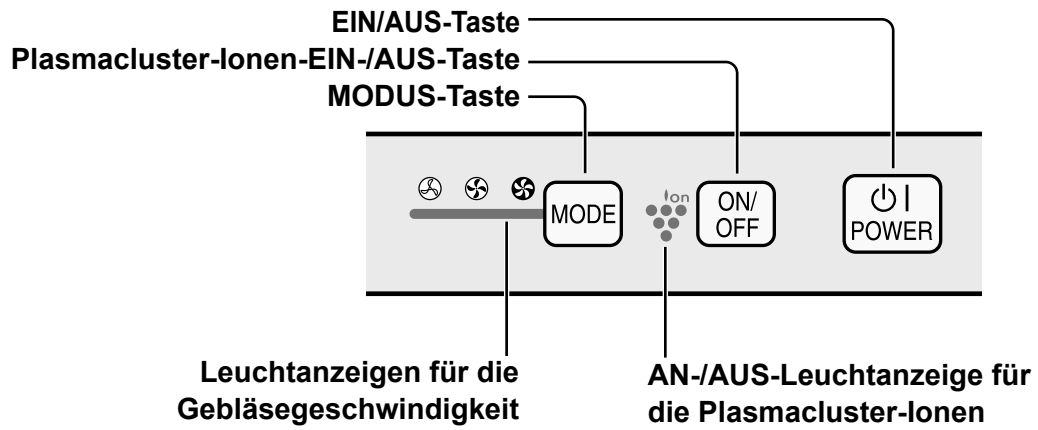

EXPLOSIONSZEICHUNG

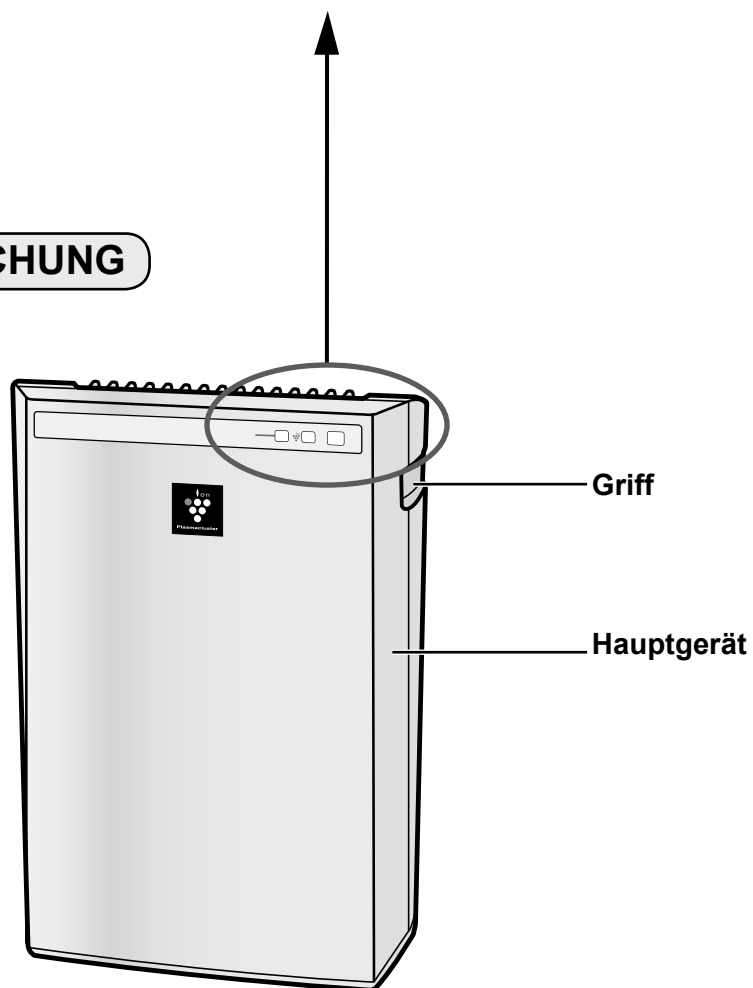

D-4

IM LIEFERUMFANG

- Bedienungsanleitung

RÜCKSEITE

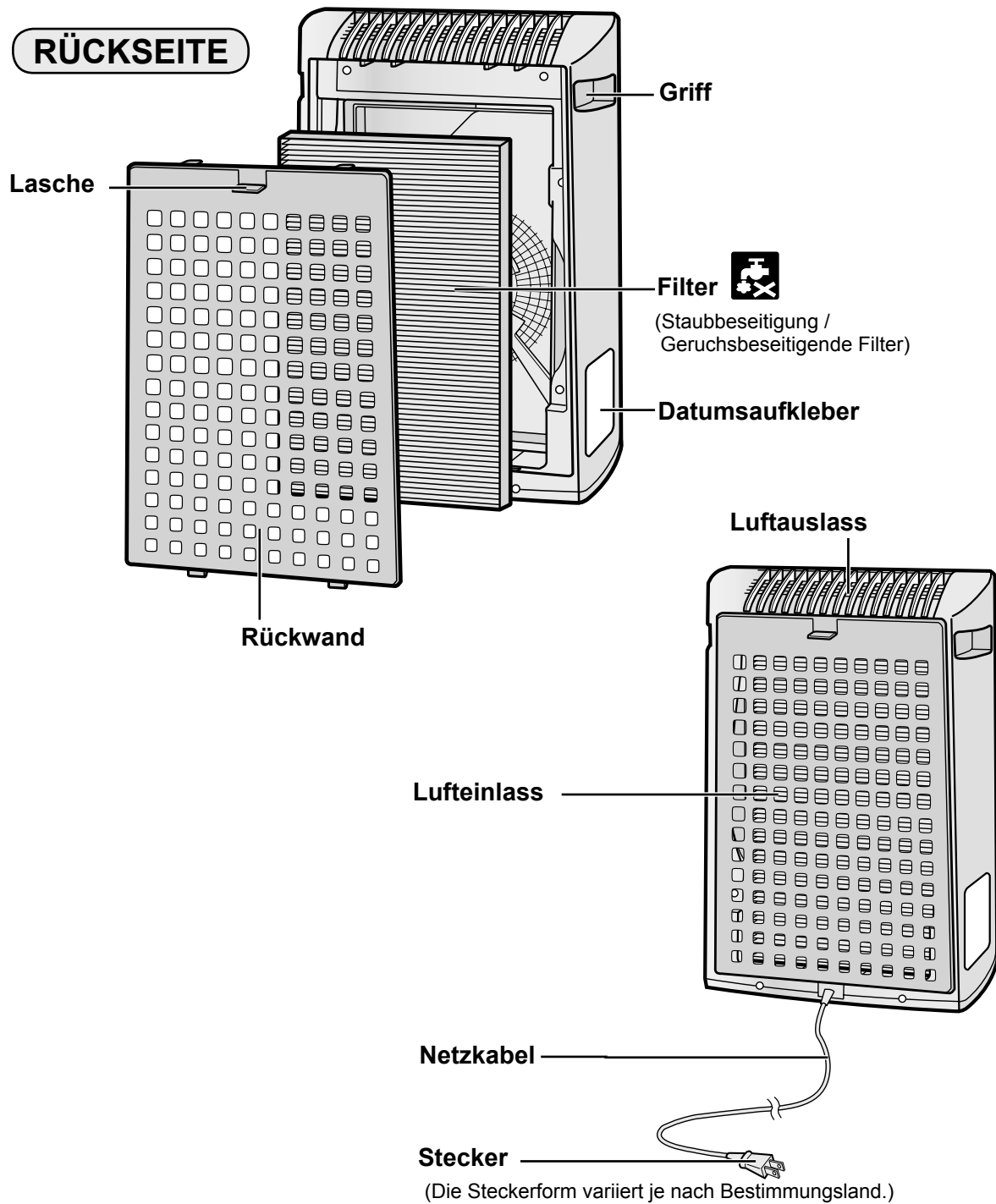

DEUTSCH

D-5

VORBEREITUNG

Ziehen Sie unbedingt den Netzstecker aus der Steckdose.

FILTERINSTALLATION

Um die Qualität des Filters zu erhalten, ist er im Hauptgerät eingesetzt und in einem Plastikbeutel verpackt. Stellen Sie vor der ersten Inbetriebnahme des Geräts sicher, dass Sie den Filter aus dem Plastikbeutel nehmen.

1 Filter herausnehmen

1 Nehmen Sie die Rückwand ab.
Ziehen Sie die Lasche an der Oberseite der Rückabdeckung.

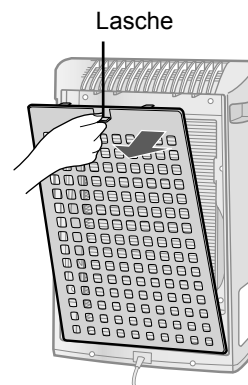

2 Nehmen Sie den Filter aus dem Plastikbeutel.

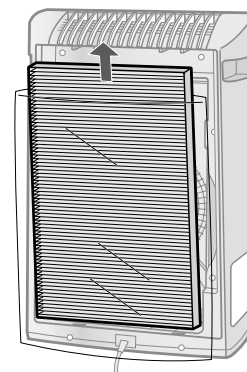

2 Filter installieren

1 Setzen Sie den Filter in das Hauptgerät ein.
Setzen Sie den Filter nicht verkehrt herum ein, andernfalls wird das Gerät nicht einwandfrei funktionieren.

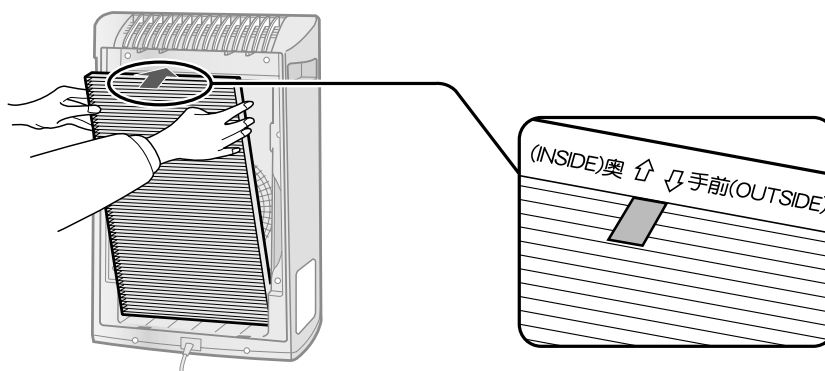

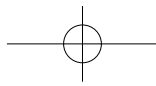

2 Befestigen Sie die Rückwand wieder am Hauptgerät.

Schieben Sie, bis es einrastet.

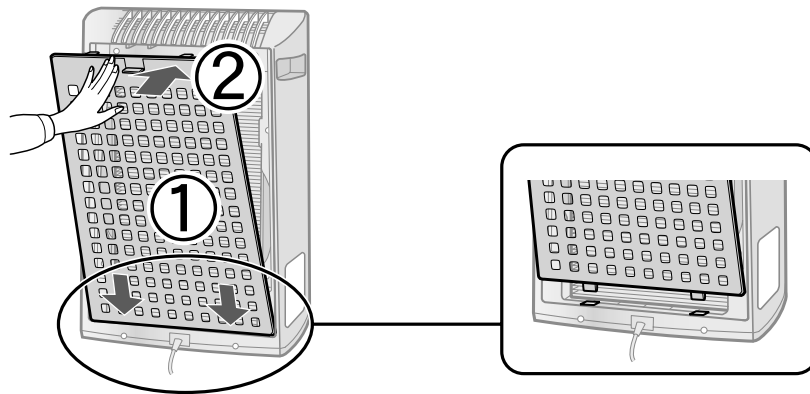

3 Tragen Sie das Datum der Inbetriebnahme auf dem Datumsaufkleber ein.

Verwenden Sie das Datum als Richtlinie für die Planung des Filteraustausches.

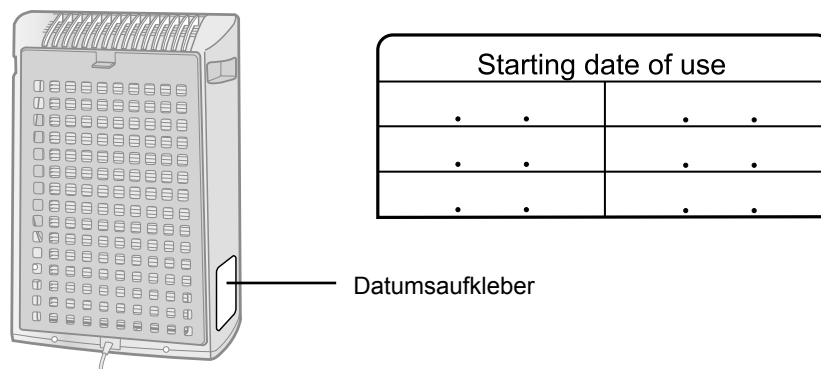

BETRIEB

BEDIENUNG DES HAUPTGERÄTES

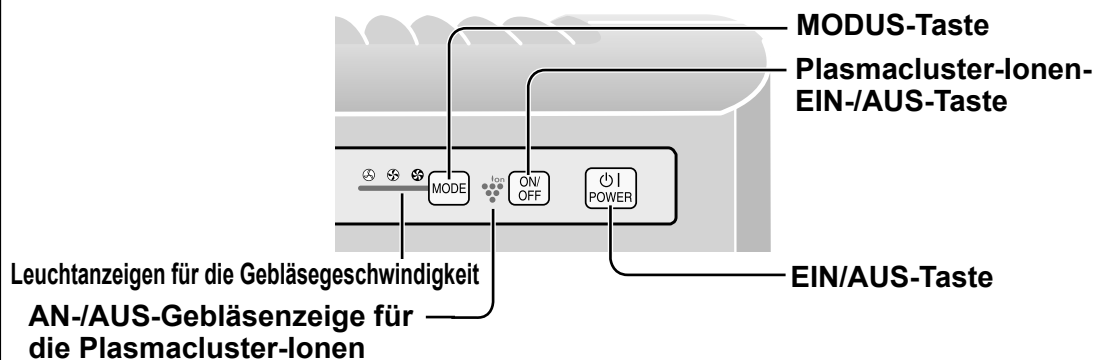

EIN/AUS-Taste

- Drücken Sie, um den Betrieb zu starten (kurzer Signalton) und zu beenden (langer Signalton)
- Plasmacluster-Leuchtanzeige und Gebläsegeschwindigkeits-Leuchtanzeige an/abschalten.
- Falls das Netzkabel nicht getrennt wurde, wird der Betrieb in dem Modus wieder aufgenommen, in dem er zuletzt verwendet wurde.



MODUS-Taste

- Drücken Sie zur Auswahl der gewünschten Gebläsegeschwindigkeit die MODUS-Taste. Die Anzeigeleuchten zeigen die gegenwärtig ausgewählte Gebläsegeschwindigkeit an.
- Der Betriebsmodus kann wie unten angegeben umgeschaltet werden.

NIEDRIGER Betrieb

Das Gerät arbeitet sehr ruhig bei minimalen Lufteinlass.

MITTLERER Betrieb

Das Gerät arbeitet mit mittlerer Gebläsegeschwindigkeit.

MAXIMALER Betrieb

Das Gerät arbeitet mit maximaler Gebläsegeschwindigkeit.

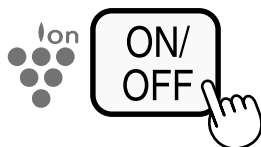

Plasmacluster-Ionen-EIN-/AUS-Taste

Drücken Sie die Plasmacluster-Ionen-EIN-/AUS-Taste, um den Plasmacluster-Ionen-Modus AN- und AUS zuzuschalten. Wenn der Modus Plasmacluster-Ionen AN ist, leuchtet die Plasmacluster-Ionen-Leuchtanzeige auf. (blau)

PFLEGE UND WARTUNG

Bitte reinigen Sie das Gerät einschließlich sämtlicher Filter regelmäßig, damit die optimale Leistung dieses Luftreinigers erhalten bleibt. Stellen Sie bei der Reinigung des Geräts sicher, dass Sie zuerst das Netzkabel von der Stromversorgung trennen, und handhaben Sie den Netzstecker niemals mit feuchten Händen. Anderenfalls kann es zu Stromschlägen bzw. zu Personenschäden kommen.

RÜCKWAND

Pflegezyklus Wann immer sich Staub auf dem Gerät angesammelt hat oder alle 2 Wochen

Beseitigen Sie den Staub von der Rückwand vorsichtig mit einem Staubsauger-Aufsatz oder einem anderen geeigneten Gerät.

Wenn die Rückseite hartnäckige Verschmutzungen aufweist

- 1 Bei hartnäckigen Verschmutzungen legen Sie die Rückwand in Wasser mit Spülmittel. (Ca. 10 min) Vermeiden Sie kräftiges Schrubben beim Waschen der Rückwand.
- 2 Spülen Sie die Rückwand einige Male mit sauberem Wasser ab, um sämtliche Reinigungsmittel-Rückstände zu beseitigen.
- 3 Lassen Sie überschüssiges Wasser vom Filter ablaufen.

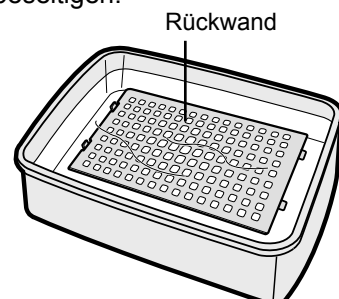
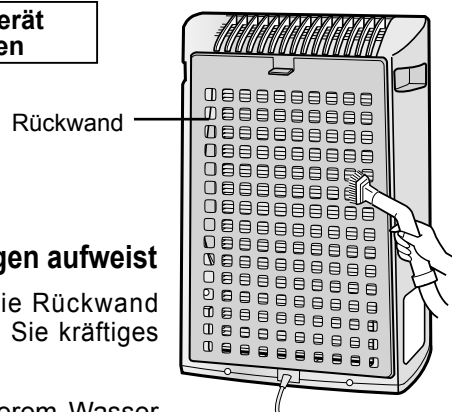

DEUTSCH

GERÄT

Pflegezyklus Wann immer sich Staub auf dem Gerät angesammelt hat oder alle 1 Monat

Reinigen Sie das Gerät so oft wie nötig, um Verunreinigungen oder Fleckenbildung zu vermeiden. Falls Flecken auf dem Gerät belassen werden, sind diese später schwer zu beseitigen.

Wischen Sie das Gerät mit einem trockenen, weichen Tuch ab.

Bei hartnäckigeren Verunreinigungen oder Flecken können Sie auch ein mit lauwarmem Wasser angefeuchtetes Tuch verwenden.

Verwenden Sie keine leicht flüchtigen Flüssigkeiten.

Benzin, Farbverdünner oder Polierpaste könnten die Geräteoberfläche beschädigen.

Verwenden Sie keine Reinigungsmittel.

Die Zusatzstoffe eines Reinigungsmittels könnten die Geräteoberfläche beschädigen.

PFLEGE UND WARTUNG

RICHTLINIEN FÜR DEN FILTERAUSTAUSCH

Die Lebensdauer der Filter variiert je nach Betriebsumgebung des Geräts, Verwendungshäufigkeit sowie Aufstellungsort.

Falls das Gerät die Raumluft nicht mehr von Staub oder Gerüchen reinigt, müssen die Filter ausgetauscht werden.

(Lesen Sie dazu den Abschnitt „Bitte lesen Sie sich diese Bedienungsanleitung vor der ersten Inbetriebnahme Ihres neuen Luftreinigers sorgfältig durch.“)

Richtlinien für den Zeitpunkt eines Filteraustauschs

- Die folgenden Werte für die Lebensdauer eines Filters und die Zeitspanne des Austauschs basieren auf der Bedingung, dass 5 Zigaretten pro Tag geraucht werden und die Staubabsorptions-/Geruchsneutralisations-Kraft im Vergleich zu einem neuen Filter um die Hälfte gesunken ist.

Wir empfehlen einen häufigeren Austausch des Filters, wenn das Gerät unter erheblich schwereren Bedingungen als im normalen Hausgebrauch verwendet wird.

• Filter	Etwa 2 Jahre nach dem Öffnen
----------	------------------------------

AUSTAUSCHEN DES FILTERS

1 Siehe Seite D-6 und D-7 für Anleitungen zum Einsetzen des Filters beim Austausch.

2 Tragen Sie das Datum der Inbetriebnahme auf der Datumsplakette ein.

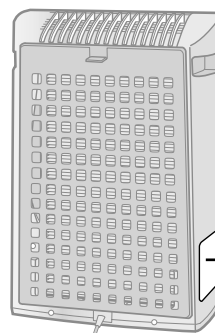

Datumsaufkleber

Austausch der Filter

Modell: FZ-Y30SFE

- Staubbeseitigung / Geruchsbeseitigende Filter : 1 Einheit

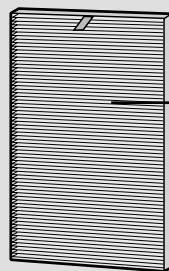

Staubbeseitigung /
Geruchsbeseitigende
Filter

Bitte wenden Sie sich für die Beschaffung des Austauschfilters an Ihren Händler.

Entsorgung der Filter

Entsorgen Sie die ausgetauschten Filter bitte entsprechend den örtlichen Umweltschutzrichtlinien und -bestimmungen.

Materialien des Filters:

- Filter : Polypropylen
- Rahmen : Polyesterr
- Deodorant : Aktivkohle

STÖRUNGSBESEITIGUNG

Sehen Sie sich bei Problemen mit dem Gerät bitte zuerst die unten aufgeführte Tabelle zur Störungsbeseitigung an, bevor Sie den Kundendienst konsultieren, da es sich bei einigen Problemen u. U. nicht um eine Fehlfunktion des Geräts handelt.

PROBLEM	ABHILFE (keine Fehlfunktion)
Gerüche und Rauch werden nicht beseitigt.	<ul style="list-style-type: none">• Reinigen Sie die Filter oder tauschen Sie sie aus, falls sie extrem verunreinigt sind. (Siehe dazu die Seiten D-10.)
Das Gerät erzeugt ein klickendes oder tickendes Geräusch.	<ul style="list-style-type: none">• Das klickende oder tickende Geräusch wird durch die Erzeugung der Ionen hervorgerufen und stellt keine Fehlfunktion dar.
Die abgegebene Luft weist einen Geruch auf.	<ul style="list-style-type: none">• Überprüfen Sie, ob die Filter stark verunreinigt sind. Tauschen Sie den Filter aus.• Plasmacluster-Luftreiniger geben stets geringe Spuren von Ozon in die Luft ab, die Sie eventuell als Geruch wahrnehmen können. Diese Ozonemissionen liegen weit unter den Sicherheitsgrenzwerten.

DEUTSCH

TECHNISCHE DATEN

Modell		FU-Y30EU		
Stromversorgung		220-240V 50/60Hz		
Betrieb der Gebläsegeschwindigkeit	Einstellung der Gebläsegeschwindigkeit	MAXIMAL	MITTEL	NIEDRIG
	Nennleistung	49W	32W	23W
	Gebläsegeschwindigkeit	180m ³ /Stunde	120m ³ /Stunde	60m ³ /Stunde
Empfohlene Raumgröße		~21m ² *1		
Empfohlene Raumgröße für Plasmacluster-Ionen mit hoher Dichte		~13m ² *2		
Filtertyp		Staubbeseitigung (HEPA-Filter* ³) / Geruchsbeseitigende Filter		
Kabellänge		2,0m		
Abmessungen		356mm(B)x180mm(T)x510mm(H)		
Gewicht		5,0kg		

- *1 Die Raumgröße, die sich für den Betrieb des Geräts bei maximaler Lüftergeschwindigkeit eignet.
 • Sie bezeichnet einen Raum, aus dem eine bestimmte Menge von Staubpartikeln in 30 Minuten (JEM1467) entfernt werden kann.
- *2 Die Größe eines Raumes, in dem etwa 7000 Ionen pro Kubikzentimeter im Zentrum des Raumes (in ca. 1,2 m Höhe über dem Boden) gemessen werden können, wenn das Gerät neben einer Wand positioniert ist und im MAXIMAL-Betrieb läuft.

Standby-Betrieb Damit die elektrischen Schaltkreise bei an die Stromversorgung angeschlossenem, aber ausgeschaltetem Gerät weiterhin betrieben werden können, verbraucht dieses Gerät 1,0 W Standby-Strom. Wenn Sie das Gerät nicht verwenden, können Sie den Netzstecker vom Stromnetz trennen, um Strom zu sparen.

- *3 Die Kategorie des HEPA Filters durch EN1822 ist H10.



Achtung: Ihr Produkt trägt dieses Symbol. Es besagt, dass Elektro- und Elektronikgeräte nicht mit dem Haushaltsmüll entsorgt, sondern einem getrennten Rücknahmesystem zugeführt werden sollten.

A. Entsorgungsinformationen für Benutzer aus Privathaushalten

1. In der Europäischen Union

Achtung: Werfen Sie dieses Gerät zur Entsorgung bitte nicht in den normalen Hausmüll !

Gemäß einer neuen EU-Richtlinie, die die ordnungsgemäße Rücknahme, Behandlung und Verwertung von gebrauchten Elektro- und Elektronikgeräten vorschreibt, müssen elektrische und elektronische Altgeräte getrennt entsorgt werden.

Nach der Einführung der Richtlinie in den EU-Mitgliedstaaten können Privathaushalte ihre gebrauchten Elektro- und Elektronikgeräte nun kostenlos an ausgewiesenen Rücknahmestellen abgeben*.

In einigen Ländern* können Sie Altgeräte u.U. auch kostenlos bei Ihrem Fachhändler abgeben, wenn Sie ein vergleichbares neues Gerät kaufen.

*)Weitere Einzelheiten erhalten Sie von Ihrer Gemeindeverwaltung.

Wenn Ihre gebrauchten Elektro- und Elektronikgeräte Batterien oder Akkus enthalten, sollten diese vorher entnommen und gemäß örtlich geltenden Regelungen getrennt entsorgt werden.

Durch die ordnungsgemäße Entsorgung tragen Sie dazu bei, dass Altgeräte angemessen gesammelt, behandelt und verwertet werden. Dies verhindert mögliche schädliche Auswirkungen auf Umwelt und Gesundheit durch eine unsachgemäße Entsorgung.

2. In anderen Ländern außerhalb der EU

Bitte erkundigen Sie sich bei Ihrer Gemeindeverwaltung nach dem ordnungsgemäßen Verfahren zur Entsorgung dieses Geräts.

Für die Schweiz: Gebrauchte Elektro- und Elektronikgeräte können kostenlos beim Händler abgegeben werden, auch wenn Sie kein neues Produkt kaufen. Weitere Rücknahmesysteme finden Sie auf der Homepage von www.swico.ch oder www.sens.ch.

B. Entsorgungsinformationen für gewerbliche Nutzer

1. In der Europäischen Union

Wenn Sie dieses Produkt für gewerbliche Zwecke genutzt haben und nun entsorgen möchten:

Bitte wenden Sie sich an Ihren SHARP Fachhändler, der Sie über die Rücknahme des Produkts informieren kann. Möglicherweise müssen Sie die Kosten für die Rücknahme und Verwertung tragen. Kleine Produkte (und kleine Mengen) können möglicherweise bei Ihrer örtlichen Rücknahmestelle abgegeben werden.

Für Spanien: Bitte wenden Sie sich an das vorhandene Rücknahmesystem oder Ihre Gemeindeverwaltung, wenn Sie Fragen zur Rücknahme Ihrer Altgeräte haben.

2. In anderen Ländern außerhalb der EU

Bitte erkundigen Sie sich bei Ihrer Gemeindeverwaltung nach dem ordnungsgemäßen Verfahren zur Entsorgung dieses Geräts.

DE

Veillez lire ces instructions avant de faire fonctionner votre nouveau purificateur d'air

Certaines odeurs d'ingrédients absorbées par le filtre peuvent se séparer et être refoulées par la sortie d'air et se dégrader sous forme d'odeur nouvelle. Suivant le lieu d'utilisation, surtout dans des conditions extrêmes beaucoup plus exigeantes qu'une utilisation domestique, cette odeur risque de devenir forte dans un laps de temps plus court qu'à la normale.

Dans ce cas nous vous recommandons d'acquérir le filtre optionnel de remplacement.

NOTE

- Le purificateur d'air est conçu pour éliminer la poussière et les odeurs en suspension dans l'air, mais pas les gaz nocifs (par exemple le monoxyde de carbone contenu dans la fumée de cigarette). Il est impossible de supprimer totalement l'odeur tant que ses sources existent (odeurs de matériaux de construction ou d'animaux par exemple).
- Lorsque vous fumez, il est conseillé d'aérer pour faciliter la ventilation.

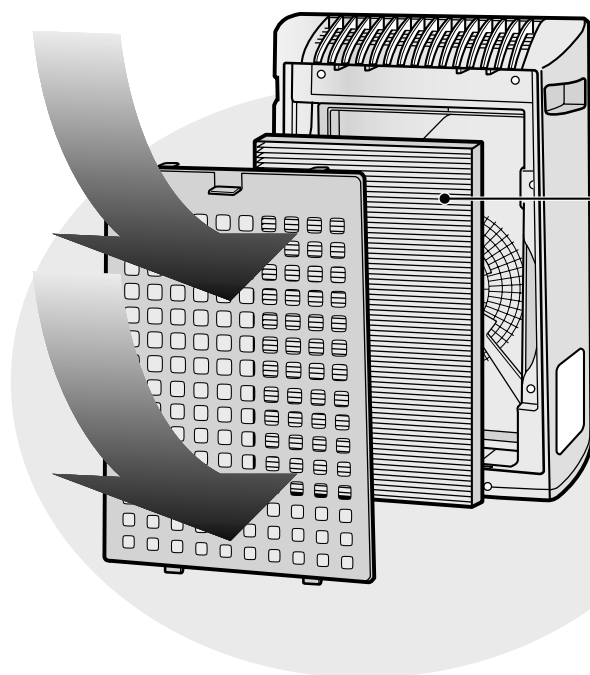

**Collecte de la poussière /
Filtre désodorisant**

Éléments éliminés par le filtre

Poussière

Pollen, poussière, particules de fumée de cigarette, poils d'animaux domestiques

Odeur

Odeur de fumée de cigarettes, odeurs domestiques (toilettes / ordures / animaux, etc.)

CARACTÉRISTIQUES

Technologie « Plasmacluster »

La technologie Plasmacluster utilise le déversement de plasma pour générer et émettre les ions positifs et négatifs que l'on retrouve à l'état naturel (« Ions Plasmacluster »).

Cette technologie unique de purification d'air de SHARP CORPORATION permet la décomposition et la désactivation d'allergènes potentiels tels que la matière fécale, les corps d'acariens dans l'air*1, les virus*2, la moisissure et les bactéries*3 en suspension dans l'air, et a été reconnue par les instituts tiers du Japon et d'autres pays.

Une haute densité d'ions Plasmacluster dans l'air élimine en 80 minutes*4 la fumée de cigarettes s'étant déposée sur les rideaux ou les sofas et des vêtements suspendus dans un endroit exposé à l'air direct éjecté par une unité générant des ions Plasmacluster voient leur odeur de transpiration réduite à un niveau quasiment imperceptible en une nuit (environ 6 heures).

*1 École Doctorale des Sciences Avancées de la Matière, Université d'Hiroshima, Japon

Mesure d'activité d'allergènes potentiels des acariens volants sur (13m²)

*2 Retroscreen Virology, Ltd., Londres, Royaume-Uni

Mesure du ratio de virus éliminés dans l'air dans une boîte de 1m³

*3 Association de Service de Santé d'Ishikawa, Japon

Mesure sur la moisissure et les bactéries dans l'air avec un échantillonneur d'air (13m²)

*4 Japan Spinners Inspecting Foundation, Japon

Évaluation des effets désodorisants sur des fragments de tissus imprégnés d'odeur

TABLE DES MATIÈRES

INSTRUCTIONS DE SÉCURITÉ IMPORTANTES... F-2

- AVERTISSEMENT F-2
- PRÉCAUTIONS CONCERNANT LE FONCTIONNEMENT.. F-3
- GUIDE D'INSTALLATION..... F-3
- GUIDE D'UTILISATION DES FILTRES F-3

DÉSIGNATION DES PIÈCES F-4

- AFFICHAGE DE L'UNITÉ PRINCIPALE F-4
- SCHÉMA ILLUSTRATIF F-4
- FOURNIS F-5
- DOS DE L'APPAREIL..... F-5

PRÉPARATION F-6

- INSTALLATION DES FILTRES F-6

FONCTIONNEMENT F-8

- FONCTIONNEMENT DE L'UNITÉ PRINCIPALE .. F-8

SOIN ET ENTRETIEN F-9

- PANNEAU ARRIÈRE..... F-9
- APPAREIL F-9
- GUIDE DE REMPLACEMENT DES FILTRES.. F-10

RÉSOLUTION DES PROBLÈMES F-11

CARACTÉRISTIQUES F-12

Nous vous remercions pour l'achat du Purificateur d'Air SHARP. Veuillez lire ce manuel intégralement pour vous assurer d'un usage correct de l'appareil. Avant d'utiliser le produit, assurez-vous d'avoir lu la section : « Instructions de sécurité importantes » Après avoir lu le manuel, gardez-le à portée de main pour future référence.

INSTRUCTIONS DE SÉCURITÉ IMPORTANTES

Lors de l'utilisation d'appareils électriques, les précautions de sécurité de base doivent être suivies, notamment les suivantes :

AVERTISSEMENT - Pour réduire le risque d'électrocution, d'incendie ou de blessures corporelles :

- Lisez toutes les instructions avant d'employer l'appareil.
- Utilisez uniquement une prise de 220 ~ 240 volts.
- **N'utilisez pas l'appareil si le câble d'alimentation ou sa fiche a subi des dommages ou encore si le raccordement à la prise du secteur n'est pas sûr.**
- Dépoussiérez régulièrement la fiche.
- **N'introduisez pas les doigts ou le moindre objet dans les ouïes d'entrée ou d'évacuation de l'air.**
- **Pour débrancher le câble d'alimentation, tirez-le en le tenant par la fiche, ne tirez jamais sur le câble.**

Vous risqueriez de provoquer une électrocution et/ou un incendie à la suite d'un court-circuit.

- **Ne débranchez pas la fiche avec les mains mouillées.**
- **N'utilisez pas cet appareil près d'un appareil à gaz ou d'un foyer de cheminée.**
- **Débranchez la fiche d'alimentation électrique de la prise murale avant de nettoyer l'appareil et lorsque celui-ci n'est pas utilisé.**

Vous risqueriez de provoquer un choc électrique à cause d'une mauvaise isolation et/ou un incendie à cause d'un court-circuit.

- **Si le câble d'alimentation est endommagé, il doit être remplacé par le fabricant, son agent de service, un centre de service Sharp agréé ou par une personne similaire qualifiée afin d'éviter tout danger.**
- Ne faites pas fonctionner pas l'appareil en même temps que vous utilisez un insecticide en aérosol ou dans une pièce dans laquelle se trouvent des résidus huileux, de l'encens, des flammèches provenant de cigarettes allumées, des fumées provenant de produits chimiques ou dans un emplacement où l'appareil risque d'être mouillé (p. ex. dans une salle de bains).
- Usez de prudence lors du nettoyage. Les nettoyeurs corrosifs puissants risquent d'endommager l'extérieur de l'appareil.
- Seul un centre de service Sharp agréé peut effectuer le SAV de ce purificateur d'air. Contactez le centre de service le plus proche en cas de problèmes, de réglages ou de réparations.
- Cet appareil ne doit pas être utilisé par des personnes (enfants inclus) aux capacités physiques, sensorielles ou mentales réduites, ou par des personnes manquant d'expérience et de connaissances, à moins qu'elles soient supervisées par une personne responsable de leur sécurité ou que cette personne leur ait donné les instructions nécessaires à l'utilisation de cet appareil.

Les enfants doivent être surveillés afin de s'assurer qu'ils ne jouent pas avec l'appareil.

NOTE - Brouillage de la radio ou de la télévision

Si ce purificateur d'air perturbe la réception de la radio ou de la télévision, essayez de remédier aux interférences en prenant une ou plusieurs des mesures suivantes :

- Réorientez ou déplacez l'antenne de réception.
- Éloignez l'appareil du poste de radio ou de télévision.
- Branchez l'équipement et le récepteur sur des circuits électriques différents.
- Consultez le revendeur ou un technicien radio/TV confirmé pour obtenir de l'aide.

INSTRUCTIONS DE SÉCURITÉ IMPORTANTES

PRÉCAUTIONS CONCERNANT LE FONCTIONNEMENT

- N'obturez ni l'ouïe d'entrée, ni l'ouïe d'évacuation.
- N'utilisez pas l'appareil sur des objets chauds ou à proximité, comme sur une cuisinière ou un radiateur ou près d'une source de vapeur d'eau.
- Ne pas jeter de l'unité vers le bas lors de l'utilisation.
- **Maintenez toujours les poignées des deux côtés de l'appareil lorsque vous le déplacez.**
Tenir l'appareil par le panneau arrière risque de détacher ce dernier et de causer des blessures corporelles par la chute de l'appareil.
- **Ne mettez pas l'appareil en marche sans filtre.**
- **Ne pas laver ni réutiliser le filtre.**
Non seulement l'efficacité du filtre n'est pas accrue, mais cela présente également des risques d'électrocution ou de dysfonctionnement.
- **Nettoyez l'extérieur avec un chiffon doux uniquement.**
La surface de l'appareil risque d'être endommagée ou craquelée.
De plus, les capteurs risquent de ne plus fonctionner.

FRANÇAIS

GUIDE D'INSTALLATION

- **Lorsque le purificateur fonctionne, installez-le à plus de 2 m des appareils à ondes électromagnétiques (télévision, radio, émetteurs...)**
- **Évitez tout emplacement où des rideaux, etc. risquent d'entrer avec les ouïes d'entrées ou de sortie d'air.**
Les rideaux, etc. risquent de se salir ou de provoquer un dysfonctionnement.
- **Évitez tout emplacement où l'appareil est exposé à une condensation due à des changements de température radicaux.**
(Si nécessaire, laissez l'appareil hors tension pendant 1 heure avant de le mettre sous tension.)
(Utilisation dans les conditions appropriées de la pièce entre 0 et 35°C.)
- **Placez-le sur une surface stable avec une circulation d'air suffisante.**
Si l'appareil est placé dans une salle équipée de moquette ou de tapis, l'appareil peut légèrement vibrer.
- **Ne l'installez pas dans une zone de formation de noir de fumée, tel qu'une cuisine, etc.**
Cela risque de craqueler la surface de l'appareil.
- **Placez l'appareil au moins à 60 cm des murs.**
Le mur situé derrière l'ouïe de sortie d'air peut se salir avec le temps. Si vous utilisez l'appareil durant une longue période au même endroit, utilisez une feuille de vinyle, etc. pour empêcher que le mur ne se salisse. En plus de cela, nettoyez régulièrement le mur.

GUIDE D'UTILISATION DES FILTRES

- Suivez les instructions de ce manuel pour bien assurer le soin et l'entretien des filtres.
Utilisez seulement les filtres conçus pour ce produit.

DÉSIGNATION DES PIÈCES

AFFICHAGE DE L'UNITÉ PRINCIPALE



SCHÉMA ILLUSTRATIF



F-4

FOURNIS

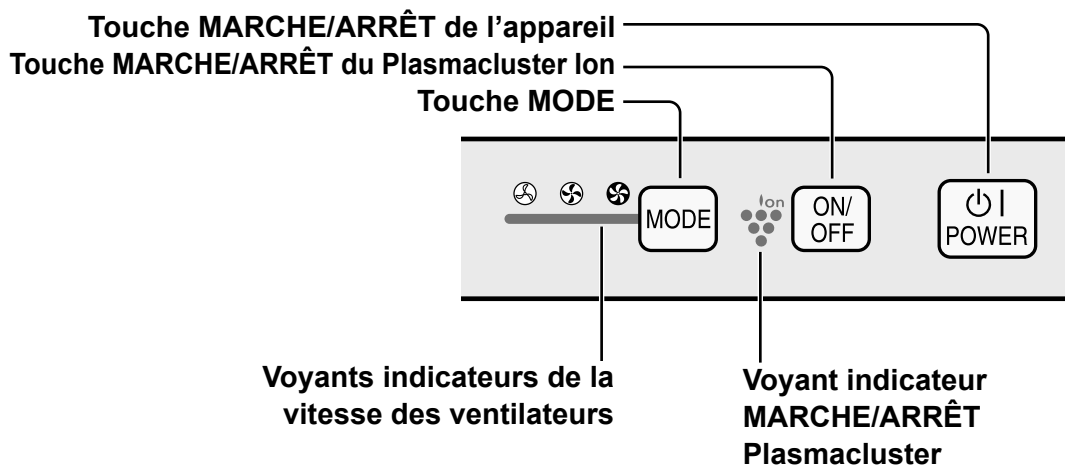
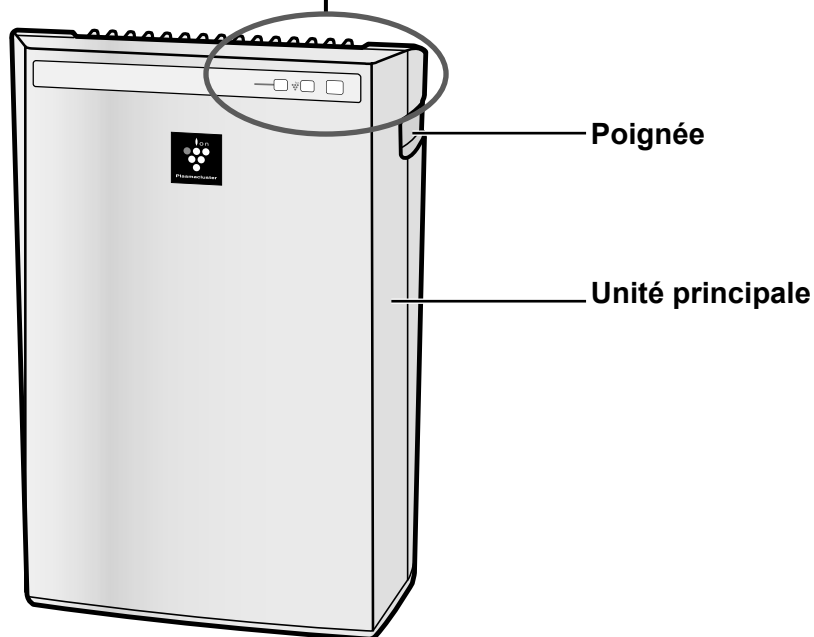
- Manuel d'utilisation

DOS DE L'APPAREIL

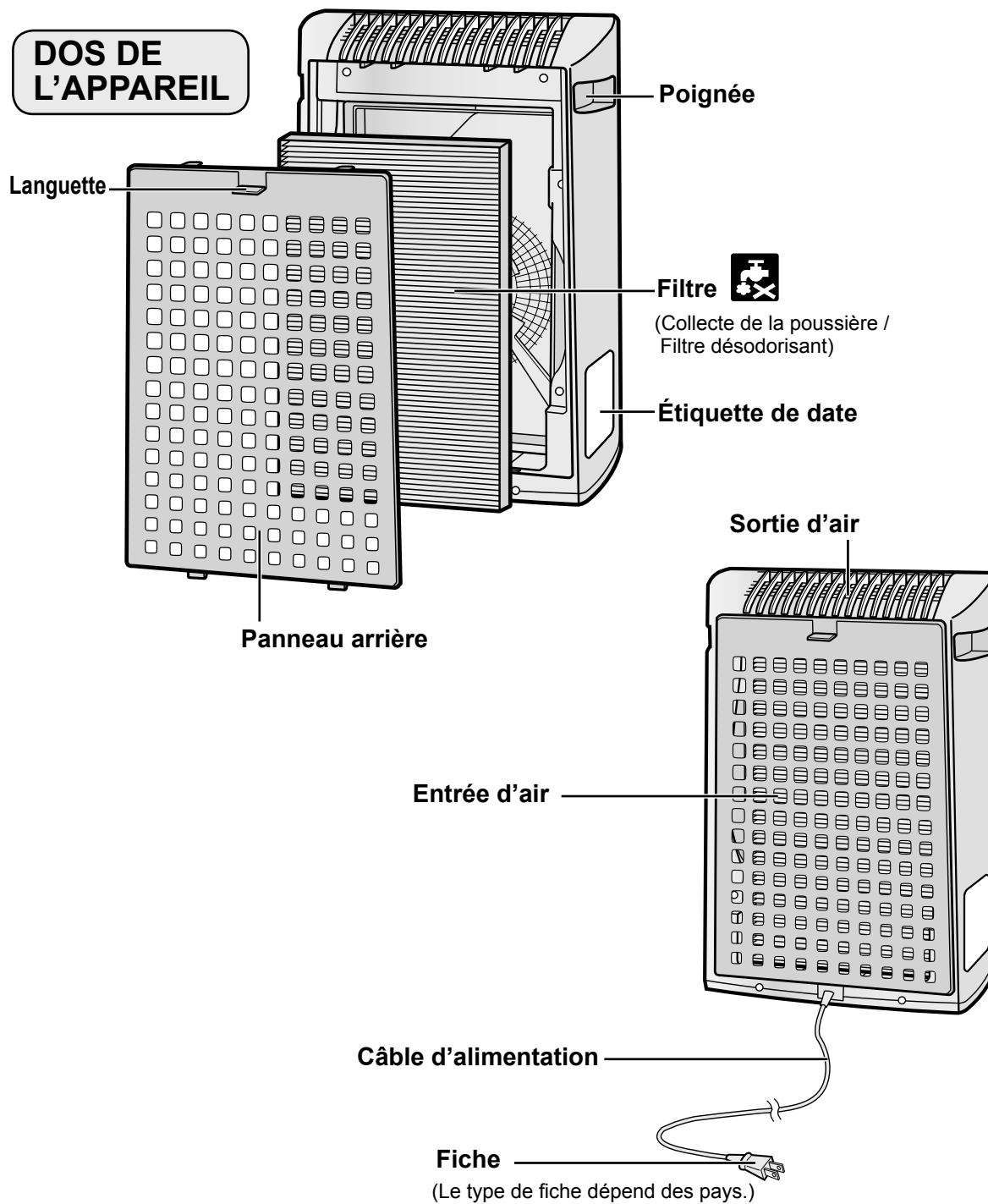

FRANÇAIS

F-5

PRÉPARATION

La prise d'alimentation doit être débranchée du secteur.

INSTALLATION DES FILTRES

Pour maintenir la qualité des filtres, ceux-ci sont emballés dans des sacs en plastique et placés dans l'appareil. N'oubliez pas de retirer les filtres des sacs et de les replacer dans l'appareil avant l'utilisation initiale.

1 Retirez les filtres

- 1 Retirez le panneau arrière.
Tirez la languette en haut du panneau arrière.

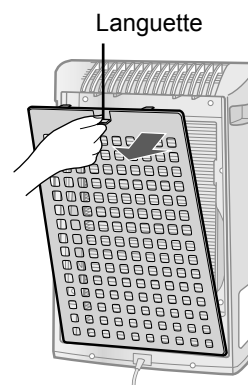

- 2 Retirez le filtre du sac en plastique.

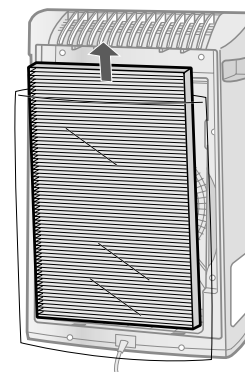

2 Installez les filtres

- 1 Placez le filtre dans l'unité principale.
L'appareil ne fonctionnera pas correctement si le filtre est placé à l'envers.

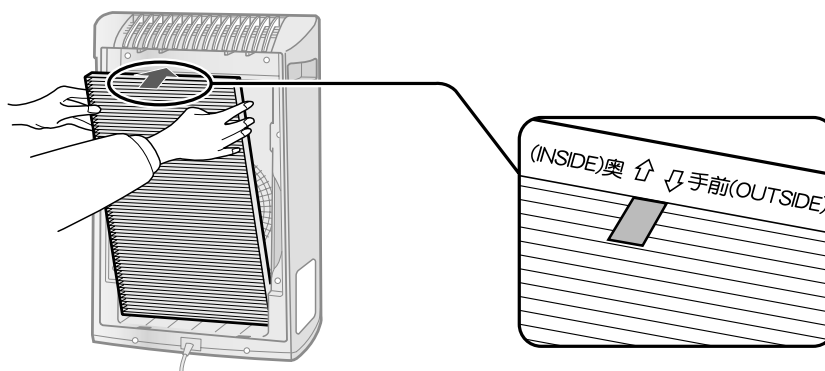

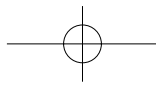

2 Remplacez le panneau arrière sur l'unité principale.

Poussez jusqu'à l'enclenchement en place.

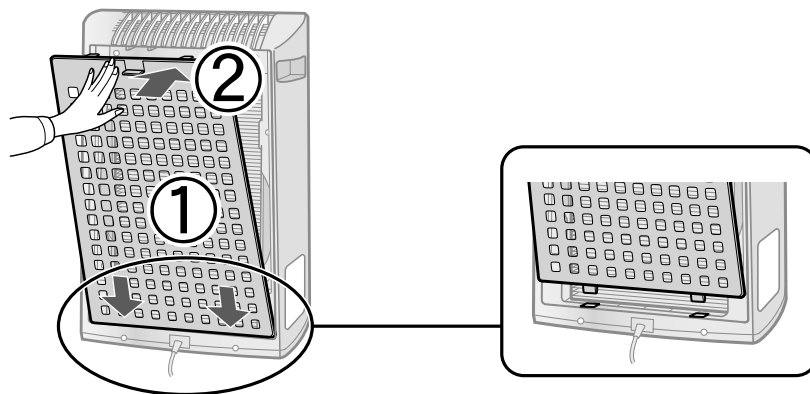

3 Notez la date de départ d'utilisation des filtres sur l'étiquette de date.

Utilisez la date pour déterminer la période de remplacement du filtre.

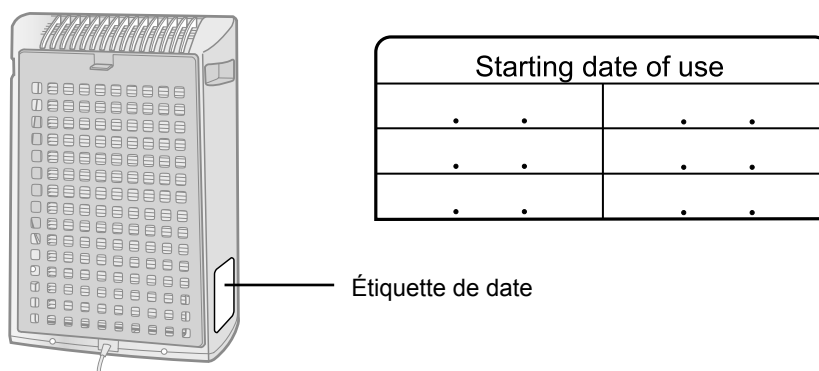

Étiquette de date

FONCTIONNEMENT

FONCTIONNEMENT DE L'UNITÉ PRINCIPALE

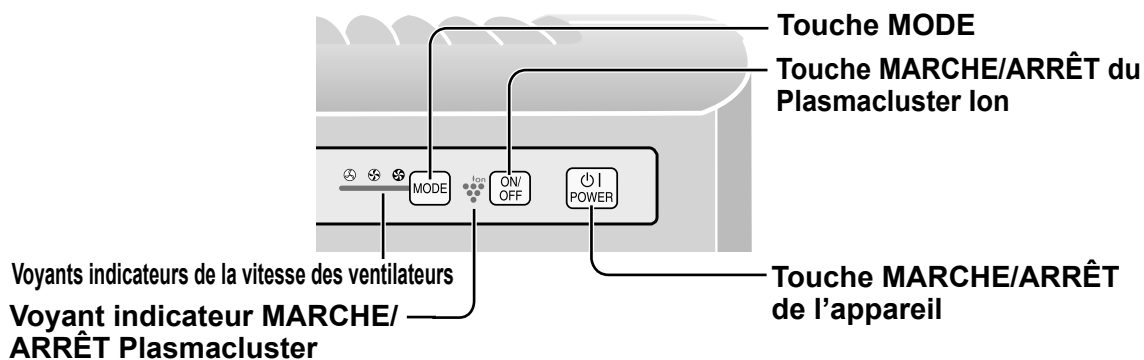

Touche MARCHÉ/ARRÊT de l'appareil

- Appuyez pour lancer (bip court) et arrêter (bip long) le fonctionnement.
- Allume/éteint les voyants indicateurs du Plasmacluster et de vitesse de ventilation.
- Le fonctionnement démarre avec le dernier mode utilisé, sauf si le câble d'alimentation a été débranché.



Touche MODE

- Appuyez sur le touche MODE pour sélectionner la vitesse souhaitée de ventilation. Les voyants indicateurs indiqueront la vitesse actuellement sélectionnée.
- Vous pouvez commuter le mode de fonctionnement.

Fonctionnement faible

L'appareil fonctionne silencieusement en aspirant le minimum d'air.



Fonctionnement moyen

L'appareil fonctionne à la vitesse moyenne du ventilateur.



Fonctionnement maximum

L'appareil fonctionne à la vitesse maximale du ventilateur.

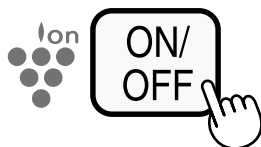

Touche MARCHÉ/ARRÊT du Plasmacluster Ion

Appuyez sur la touche MARCHÉ/ARRÊT de Plasmacluster Ion pour lancer et arrêter le mode Plasmacluster Ion.
Lorsque Plasmacluster Ion est lancé, le voyant indicateur Plasmacluster Ion s'allume.(bleu)

SOIN ET ENTRETIEN

Pour maintenir le rendement optimal de ce purificateur d'air, veuillez nettoyer l'appareil régulièrement, y compris les filtres. Lorsque vous nettoyez l'appareil, prenez soin de débrancher le câble d'alimentation en premier et ne manipulez jamais la fiche avec les mains mouillées. Vous vous exposez sinon à une électrocution ou à des blessures corporelles.

PANNEAU ARRIÈRE

Cycle d'entretien Quand la poussière s'accumule sur l'appareil ou tous les 2 semaines

Dépoussiérez délicatement le panneau arrière, à l'aide d'un accessoire d'aspirateur ou d'un outil similaire.

Lorsque le panneau arrière est encrassé

- 1** Si ce dernier est recouvert d'une couche de crasse huileuse, plongez-le dans une solution de détergent de cuisine. (Approx. 10min) Evitez toute éraflure du panneau arrière pendant son lavage.
- 2** Rincez plusieurs fois le panneau arrière à l'eau propre pour éliminer tout résidu de solution.
- 3** Faites égoutter le filtre pour que l'excès d'eau s'en échappe.

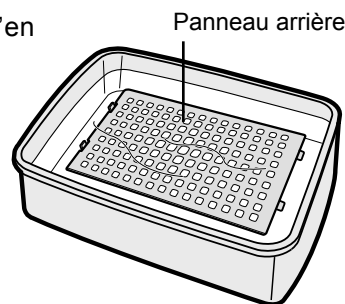
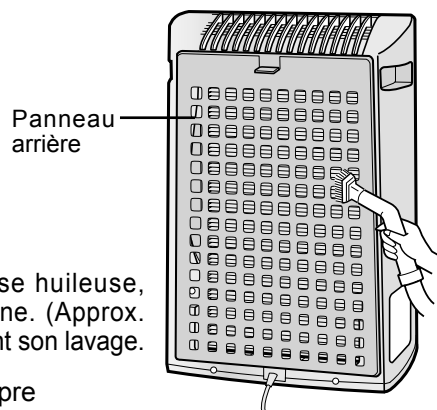

FRANÇAIS

APPAREIL

Cycle d'entretien Quand la poussière s'accumule sur l'appareil ou tous les 1 mois

Nettoyez régulièrement l'appareil afin d'éviter l'accumulation de saleté ou de taches. Si vous laissez les taches trop longtemps, elles peuvent être difficiles à nettoyer.

Essuyez avec un chiffon sec et doux

Essuyez les taches ou salissures rebelles avec un chiffon doux humidifié avec de l'eau tiède.

N'utilisez pas de liquides volatils

Le benzène, le diluant de peinture, la pâte à polir, risquent d'endommager la surface.

N'utilisez pas de détergents

Les agents détersifs risquent d'abîmer l'appareil.

SOIN ET ENTRETIEN

GUIDE DE REMPLACEMENT DES FILTRES

La durée de vie des filtres varie selon les conditions ambiantes, l'emploi et l'emplacement de l'appareil.

Si la poussière ou les odeurs persistent, remplacez les filtres.

(Reportez-vous à « Veuillez lire ces instructions avant de faire fonctionner votre nouveau purificateur d'air ».)

Guide de remplacement des filtres

- La durée de vie du filtre et la période de remplacement sont estimées sur la base de 5 cigarettes fumées par jour, avec une diminution de moitié de la puissance d'élimination de la poussière et de désodorisation par rapport à des filtres neufs.

Il est recommandé de remplacer les filtres plus fréquemment si le produit est utilisé de manière plus intensive que pour une utilisation domestique normale.

• Filtre	Environ 2 ans après ouverture
----------	-------------------------------

REEMPLACEMENT DU FILTRE

- 1** Voir page F-6 et F-7 pour les instructions d'installation des filtres après remplacement.
- 2** Notez la date de départ d'utilisation des filtres sur l'étiquette de date.

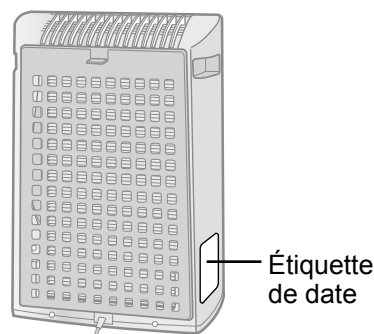

Remplacement des filtres

Modèle: FZ-Y30SFE

- Collecte de la poussière / Filtre désodorisant : 1 unité

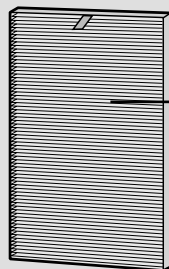

Collecte de la poussière /
Filtre désodorisant

Veuillez consulter votre revendeur pour l'achat de filtres de rechange.

Mise au rebut des filtres

Veuillez mettre au rebut les filtres usagés conformément à toutes lois et réglementations en vigueur.

Matériaux du filtres:

- Filtre : polypropylène
- Cadre : polyester
- Désodorisant: charbon actif

RÉSOLUTION DES PROBLÈMES

Avant de faire appel au SAV, veuillez lire le tableau de résolution de problèmes ci-dessous, car le problème n'est peut être pas un dysfonctionnement de l'appareil.

SYMPTÔME	SOLUTION (pas un dysfonctionnement)
Les odeurs et la fumée ne sont pas éliminées.	<ul style="list-style-type: none">• Nettoyez ou remplacez les filtres s'ils semblent très sales. (Voir pages F-10.)
L'appareil émet un cliquetis.	<ul style="list-style-type: none">• C'est le son qui est émis lorsque l'appareil est en mode de génération d'ions.
L'air refoulé dégage une odeur.	<ul style="list-style-type: none">• Est-ce que les filtres sont très sales ? Remplacez le filtre.• Les purificateurs d'air à Plasmacluster émettent de faibles quantités d'ozone qui peuvent avoir une odeur. Ces émissions d'ozone sont bien en dessous des niveaux de sécurité.

FRANÇAIS

CARACTÉRISTIQUES

Modèle		FU-Y30EU		
Alimentation		220-240V 50/60Hz		
Fonctionnement de la vitesse de ventilation	Réglage de la vitesse du ventilateur	MAX	MOYEN	FAIBLE
	Puissance nominale	49W	32W	23W
	Vitesse de ventilateur	180m ³ /heure	120m ³ /heure	60m ³ /heure
Taille de pièce recommandée		~21m ² *1		
Taille de pièce recommandée pour Plasmacluster Ion haute densité		~13m ² *2		
Type de filtre		Collecte de la poussière (Filtre HEPA*3) / Filtre désodorisant		
Longueur du câble		2,0m		
Dimensions		356mm(L)x180mm(P)x510mm(H)		
Poids		5,0kg		

*1 Taille de pièce recommandée pour le fonctionnement de l'appareil à vitesse de ventilation maximum.
• Indique l'espace où une certaine quantité de particules de poussière peut être retirée en 30 minutes (JEM1467).

*2 Taille de pièce où environ 7000 ions peuvent être mesurés en cm³ au centre de la pièce (à une hauteur approximative de 1,2 mètre du sol) lorsque le produit est placé près d'un mur et fonctionne en position MAX.

Consommation en veille

Pour être capable de faire fonctionner les circuits électriques lorsque le câble d'alimentation est raccordé au secteur, cet appareil consomme environ 1,0 W en mode veille. Pour économiser l'énergie, débranchez le câble d'alimentation lorsque l'appareil n'est pas utilisé.

***3 La classe du filtre de HEPA par EN1822 est H10.**



Attention : votre produit comporte ce symbole. Il signifie que les produits électriques et électroniques usagés ne doivent pas être mélangés avec les déchets ménagers généraux. Un système de collecte séparé est prévu pour ces produits.

A. Informations sur la mise au rebut à l'intention des utilisateurs privés (ménages)

1. Au sein de l'Union européenne

Attention : si vous souhaitez mettre cet appareil au rebut, ne le jetez pas dans une poubelle ordinaire !

Les appareils électriques et électroniques usagés doivent être traités séparément et conformément aux lois en vigueur en matière de traitement, de récupération et de recyclage adéquats de ces appareils.

Suite à la mise en oeuvre de ces dispositions dans les Etats membres, les ménages résidant au sein de l'Union européenne peuvent désormais ramener gratuitement* leurs appareils électriques et électroniques usagés sur des sites de collecte désignés. Dans certains pays*, votre détaillant reprendra également gratuitement votre ancien produit si vous achetez un produit neuf similaire. *) Veuillez contacter votre administration locale pour plus de renseignements.

Si votre appareil électrique ou électronique usagé comporte des piles ou des accumulateurs, veuillez les mettre séparément et préalablement au rebut conformément à la législation locale en vigueur.

En veillant à la mise au rebut correcte de ce produit, vous contribuerez à assurer le traitement, la récupération et le recyclage nécessaires de ces déchets, et préviendrez ainsi les effets néfastes potentiels de leur mauvaise gestion sur l'environnement et la santé humaine.

2. Pays hors de l'Union européenne

Si vous souhaitez mettre ce produit au rebut, veuillez contacter votre administration locale qui vous renseignera sur la méthode d'élimination correcte de cet appareil.

Suisse : les équipements électriques ou électroniques usagés peuvent être ramenés gratuitement au détaillant, même si vous n'achetez pas un nouvel appareil. Pour obtenir la liste des autres sites de collecte, veuillez vous reporter à la page d'accueil du site www.swico.ch ou www.sens.ch.

B. Informations sur la mise au rebut à l'intention des entreprises

1. Au sein de l'Union européenne

Si ce produit est utilisé dans le cadre des activités de votre entreprise et que vous souhaitez le mettre au rebut :

Veuillez contacter votre revendeur SHARP qui vous informera des conditions de reprise du produit. Les frais de reprise et de recyclage pourront vous être facturés. Les produits de petite taille (et en petites quantités) pourront être repris par vos organisations de collecte locales.

Espagne : veuillez contacter l'organisation de collecte existante ou votre administration locale pour les modalités de reprise de vos produits usagés.

2. Pays hors de l'Union européenne

Si vous souhaitez mettre ce produit au rebut, veuillez contacter votre administration locale qui vous renseignera sur la méthode d'élimination correcte de cet appareil.

FR

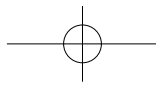

Lees het onderstaande aandachtig door voordat u uw nieuwe luchtreiniger in gebruik neemt

Sommige geurdeeltjes die opgenomen worden door de filter kunnen gescheiden worden en vervolgens via de luchtuitlaat weer uitgestoten worden. Deze geven dan een bijkomende geur af. Afhankelijk van de gebruiksomgeving waarin de luchtreiniger wordt gebruikt, met name in extreme omstandigheden die aanzienlijk veeleisender zijn dan een huishoudelijke omgeving, kan deze bijkomende geur sneller dan verwacht sterker worden.

In dat geval raden wij u aan het optionele vervangingsfilter aan te schaffen.

OPMERKING

- De luchtreiniger is bedoeld om luchtgedragen stofdeeltjes, pollen, micro organismen (huisstofmijt, bacteriën, virussen en schimmels) en geuren uit de lucht te verwijderen, maar niet om schadelijke gassen (bijvoorbeeld koolmonoxide in sigarettenrook) te verwijderen. Wanneer de geurbron nog steeds aanwezig is, kan de luchtreiniger de geur niet volledig verwijderen (bijvoorbeeld geuren van bouwmaterialen en huisdieren).
- Het wordt aanbevolen om het raam iets open te zetten wanneer u rookt, zodat er beter geventileerd kan worden.

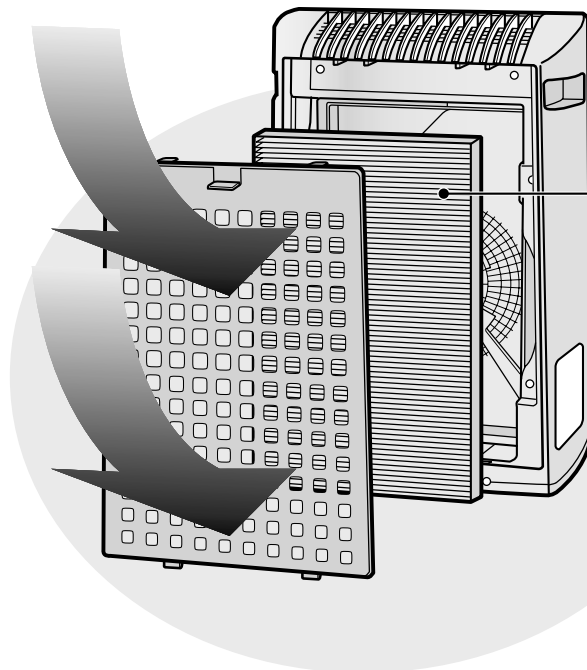

Stofopvang / Geurfilter

Door het filter verwijderde elementen

Stof

pollen, stof, deeltjes van sigarettenrook, huidschilfers van huisdieren

Geur

sigarettenrook, huishoudelijke luchtjes (toilet / vuilnis / huisdieren, etc.)

KENMERKEN

“Plasmacluster”-technologie

Plasmacluster-technologie gebruikt plasmaontlading om dezelfde positieve en negatieve ionen te produceren en te verspreiden als welke in de natuur voorkomen (“Plasmacluster ionen”).

Dit is een unieke luchtreinigingstechnologie van de SHARP CORPORATION om potentiële allergenen af te breken en inactief te maken, zoals uitwerpselen of resten van luchtgedragen mijten *1, virussen *2 en schimmels en bacteriën *3 in de lucht. Deze technologie is onderbouwd door derden in zowel Japan als daarbuiten.

Wanneer er een hoge concentratie van Plasmacluster ionen in de lucht is, wordt de geur van sigaretten in gordijnen of bankstellen verwijderd in ongeveer 80 minuten *4. En wanneer kleding wordt opgehangen en blootgesteld aan de lucht welke uit een apparaat komt dat Plasmacluster ionen genereert, wordt de geur van zweet in één nacht (ongeveer 6 uur) gereduceerd tot een vrijwel onmerkbaar niveau.

*1 Hogeschool voor Hogere Materiaalwetenschappen, Universiteit van Hiroshima, Japan

Meting van de verwijdering van potentiële allergenen van luchtgedragen mijten op (13m²)

*2 Retroscreen Virologie, Ltd., London, UK

Meting van virusverhoudingen verwijderd uit de lucht in een 1m³ doos

*3 Ishikawa Gezondheidsservice Associatie, Japan

Meting van luchtgedragen schimmels en bacteriën met een luchtmonsteringsapparaat (13m²)

*4 Japanse Stichting voor Inspectie van Spinners, Japan

Evaluatie van het geurverwijderingseffect op geurverzadigde stukken stof

INHOUD

BELANGRIJKE VEILIGHEIDSVOORSCHRIFTEN ..N-2

- WAARSCHUWINGN-2
- VOORZORGSMAATREGELEN VOOR GEBRUIK ..N-3
- RICHTLIJNEN VOOR INSTALLATIEN-3
- RICHTLIJNEN VOOR GEBRUIK VAN DE FILTERS ..N-3

BENAMING VAN DE ONDERDELENN-4

- BEDIENINGSPANEELN-4
- OVERZICHT - VOORZIJDEN-4
- BIJGESLOTEN.....N-5
- ACHTERZIJDE.....N-5

VOORBEREIDINGN-6

- INSTALLATIE VAN DE FILTERS.....N-6

BEDIENING.....N-8

- BEDIENING VAN HET HOOFDTOESTEL ...N-8

ZORG EN ONDERHOUDN-9

- ACHTERPANEEL.....N-9
- LUCHTREINIGERN-9
- RICHTLIJNEN VOOR HET VERVANGEN VAN DE FILTERS.....N-10

PROBLEMEN OPLOSSENN-11

TECHNISCHE GEGEVENSN-12

Dank u voor het aanschaffen van de SHARP luchtreiniger. Lees deze gebruiksaanwijzing in zijn geheel aandachtig door voor de juiste gebruiksinformatie. Zorg ervoor dat u het hoofdstuk “Belangrijke veiligheidsvoorschriften” goed gelezen heeft voordat u dit product in gebruik neemt. Bewaar de gebruiksaanwijzing na het lezen op een goed bereikbare plaats om hem later opnieuw te kunnen raadplegen.

BELANGRIJKE VEILIGHEIDSVOORSCHRIFTEN

Bij het gebruik van elektrische apparaten dient u altijd enkele fundamentele veiligheidsvoorschriften in acht te nemen, waaronder:

WAARSCHUWING - Om het gevaar voor een elektrische schok, brand of lichamelijk letsel te voorkomen:

- Lees alle instructies goed door voordat u de luchtreiniger in gebruik neemt.
- Gebruik uitsluitend een stopcontact van 220 ~ 240 volt.
- **Gebruik de luchtreiniger niet als het netsnoer of de stekker beschadigd is of de aansluiting op het stopcontact loszit.**
- Stof de stekker regelmatig af.
- **Steek geen vingers of vreemde voorwerpen in de luchtinlaat of luchtuitlaat.**
- **Houd bij het verwijderen van het netsnoer altijd de stekker vast en trek nooit aan het snoer.** Anders kan kortsluiting met elektrische schokken het gevolg zijn.
- **Hanteer de stekker niet met natte handen.**
- **Gebruik deze luchtreiniger niet in de buurt van gastoestellen of een open haard.**
- **Trek het netsnoer uit het stopcontact voordat u de luchtreiniger schoonmaakt en wanneer u de luchtreiniger niet gebruikt.**

Anders kan er gevaar voor een elektrische schok door slechte isolatie en/of brand als gevolg van kortsluiting ontstaan.

- **Als het netsnoer beschadigd is, moet het om alle mogelijke risico's uit te sluiten worden vervangen door de fabrikant, zijn onderhoudsvertegenwoordiger, door Sharp erkend onderhoudspersoneel of ander bevoegd personeel.**
- Gebruik de luchtreiniger niet wanneer u insecticiden spuit of in kamers waar oliebestanddelen, wierook, vonken van brandende sigaretten of chemische dampen in de lucht aanwezig zijn of in ruimtes waar de luchtreiniger nat kan worden, zoals in badkamers.
- Wees voorzichtig bij het schoonmaken van de luchtreiniger. Agressieve reinigingsmiddelen kunnen de buitenkant beschadigen.
- Onderhoud aan deze luchtreiniger mag alleen door Sharp erkend onderhoudspersoneel worden uitgevoerd. Neem in geval van problemen of voor afstelling of reparatie contact op met het dichtstbijzijnde servicecenter.
- Dit apparaat is niet bestemd voor gebruik door personen (inclusief kinderen) met beperkte fysieke, sensorische of mentale capaciteiten, of een gebrek aan ervaring en kennis, tenzij ze supervisie of aanwijzingen hebben gekregen betreffende het gebruik van het toestel door een persoon die instaat voor hun veiligheid.

Kinderen moeten onder toezicht worden gehouden om er zeker van te zijn dat ze niet met het toestel spelen.

OPMERKING - Verstoring van de radio- of televisieontvangst

Als deze luchtreiniger de radio- of televisieontvangst verstoort, probeer deze storing dan op te lossen met een of meer van de volgende maatregelen:

- Verander de plaats of oriëntatie van de ontvangstantenne.
- Vergroot de afstand tussen de luchtreiniger en de ontvangstantenne.
- Sluit de luchtreiniger aan op een stopcontact in een andere stroomgroep dan die waarop de radio of televisie is aangesloten.
- Raadpleeg de leverancier of een ervaren radio- of televisietechnicus.

BELANGRIJKE VEILIGHEIDSVOORSCHRIFTE

VOORZORGSMAATREGELEN VOOR GEBRUIK

- Blokkeer de luchtinlaat en/of luchtuitlaat niet.
- Gebruik de luchtreiniger niet in de buurt van of boven hete voorwerpen, zoals een kachel of oven, noch op plaatsen waar hij aan stoom kan worden blootgesteld.
- Niet het leggen van de eenheid wanneer gebruikt.
- **Houd altijd de handgrepen aan beide zijden van de luchtreiniger vast, wanneer u deze verplaatst.**
Door het achterpaneel vast te pakken tijdens het dragen, kan dit losraken waardoor de luchtreiniger op de grond valt en beschadigt.
- **Gebruik de luchtreiniger niet zonder het filter.**
- **Het filter kan niet worden gewassen of opnieuw worden gebruikt.**
Het filter gaat er niet beter door werken, en bovendien veroorzaakt het een risico op elektrische schokken en slecht functioneren.
- **Reinig de buitenkant alleen met behulp van een zachte doek.**
Anders kan de behuizing barsten of worden beschadigd.
Bovendien kunnen de sensoren defect raken.

NERLANDS

RICHTLIJNEN VOOR INSTALLATIE

- **Plaats bij het gebruik van de luchtreiniger deze op een afstand van ten minste 2 m tot de apparatuur die gebruik maakt van elektrische golven zoals televisies, radio's of automatisch gesynchroniseerde klokken.**
- **Vermijd plaatsen waar gordijnen etc. in aanraking kunnen komen met de luchtinlaat of -uitlaat.**
Gordijnen etc. kunnen vuil worden of de luchtreiniger kan defect raken.
- **Vermijd het gebruik op plaatsen waar de luchtreiniger wordt blootgesteld aan condens door grote temperatuurschommelingen.**
(Zet, als het onvermijdelijk is, de luchtreiniger 1 uur rechtop voordat deze wordt ingeschakeld.)
(Gebruik onder goede omstandigheden bij een kamertemperatuur tussen 0 en 35°C.)
- **Plaats de luchtreiniger op een egale en stabiele ondergrond en zorg dat een goede luchtcirculatie mogelijk is.**
Wanneer de luchtreiniger op een dik tapijt of vloerkleed staat, kan het toestel een beetje gaan trillen.
- **Installeer niet op plaatsen waar roet kan voorkomen, zoals in keukens, etc.**
Anders kan de buitenkant van de luchtreiniger barsten.
- **Houd een afstand van ongeveer 60 cm tot de muur.**
De muur direct achter de luchtuitlaat kan na verloop van tijd vuil worden. Wanneer de luchtreiniger gedurende langere tijd op dezelfde plaats wordt gebruikt, bescherm dan de muur tegen vuil met behulp van een acrylplaat e.d. om te voorkomen dat de muur vuil wordt. Reinig daarnaast de muur regelmatig.

RICHTLIJNEN VOOR GEBRUIK VAN DE FILTERS

- Volg de in deze gebruiksaanwijzing vermelde instructies voor het op de juiste wijze behandelen en reinigen van de filters.
Gebruik alleen filters die zijn ontworpen voor dit product.

N-3

BENAMING VAN DE ONDERDELEN

BEDIENINGSPANEEL

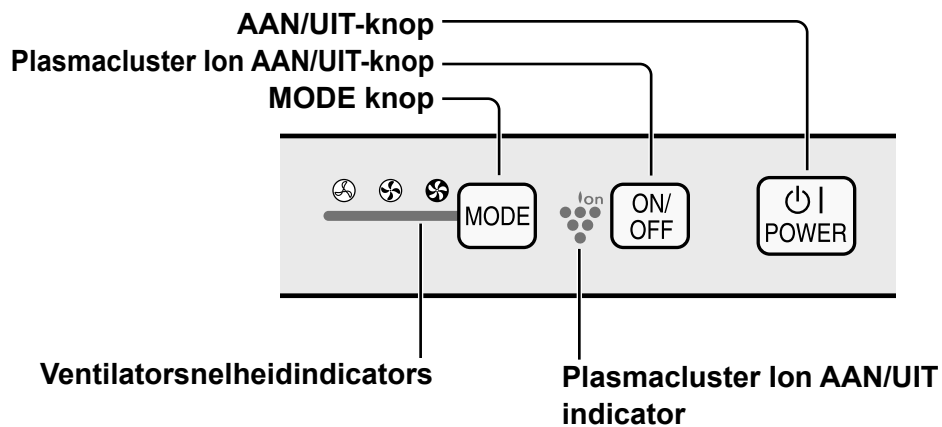

OVERZICHT - VOORZIJDE

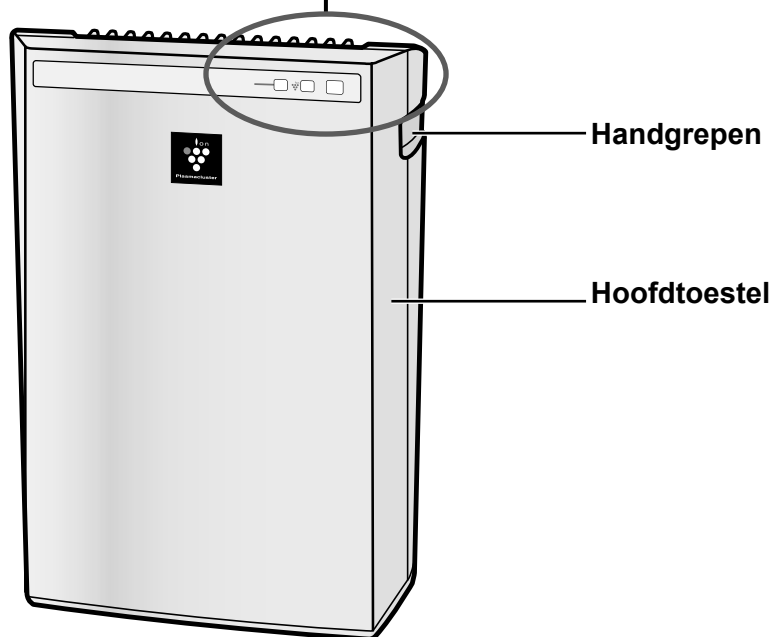

N-4

BIJGESLOTEN

- Gebruiksaanwijzing

ACHTERZIJDE

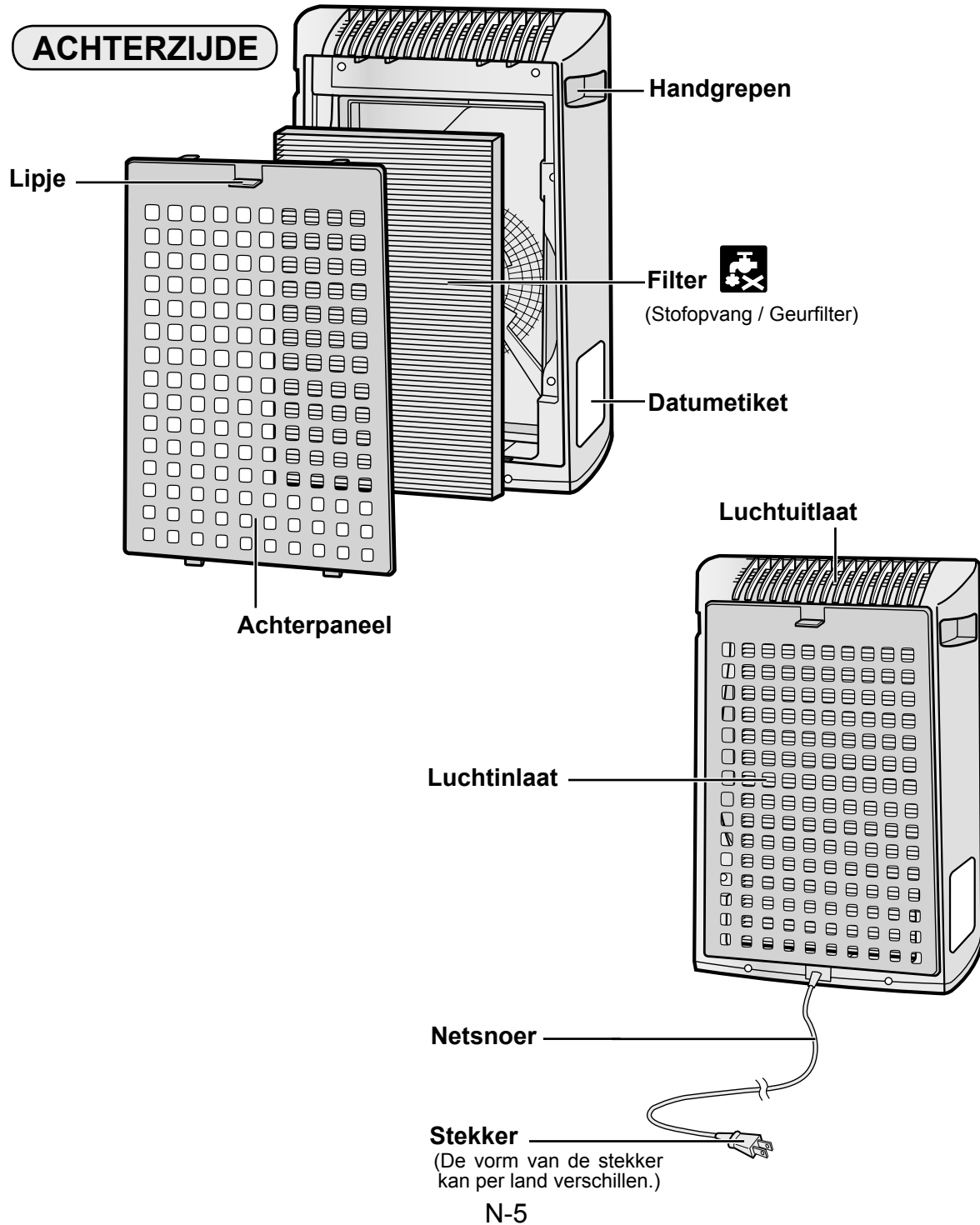

NEDERLANDS

VOORBEREIDING

Zorg ervoor dat u de stekker uit het stopcontact getrokken heeft.

INSTALLATIE VAN DE FILTERS

Om de kwaliteit van het filter te waarborgen is ze verpakt in plastic in de luchtreiniger geplaatst. Verwijder het plastic en plaats het filter terug in de luchtreiniger voordat u het apparaat in gebruik neemt.

1 Verwijder het filter

- 1 Verwijder het achterpaneel.
Verwijder het lipje bovenaan het achterpaneel.

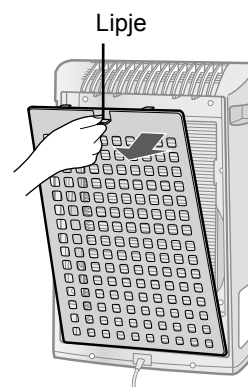

- 2 Neem het filter uit het plastic.

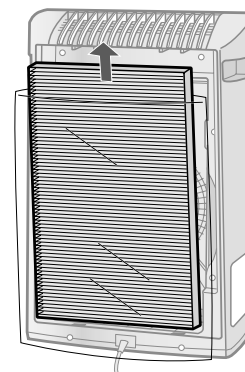

2 Installeer het filter

- 1 Plaats het filter in het hoofdtoestel.
Installeer het filter niet achterstevoren omdat de luchtreiniger dan niet goed werkt.

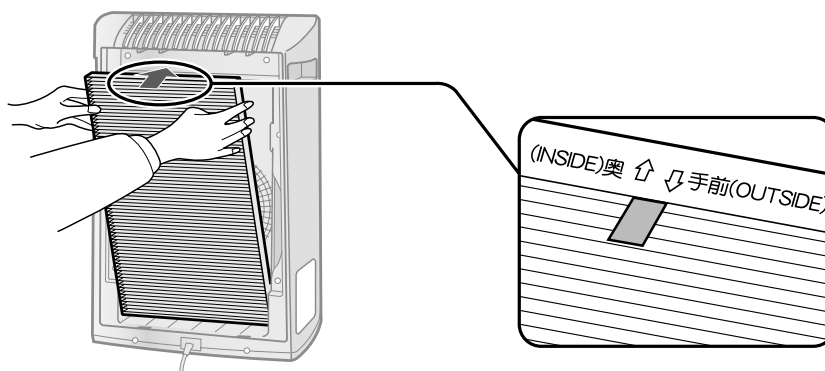

N-6

2 Plaats het achterpaneel terug op het hoofdtoestel.

Duw totdat het op zijn plaats klikt.

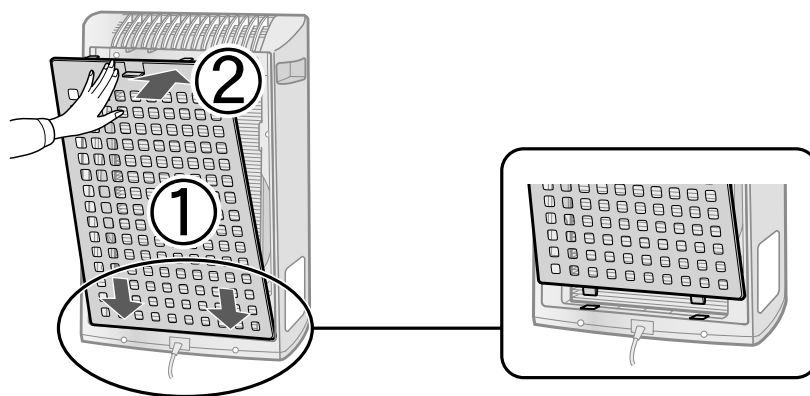

3 Noteer de datum van ingebruikname van het filter op het datumetiket.

Gebruik de datum als hulpmiddel voor het vervangingschema van het filter.

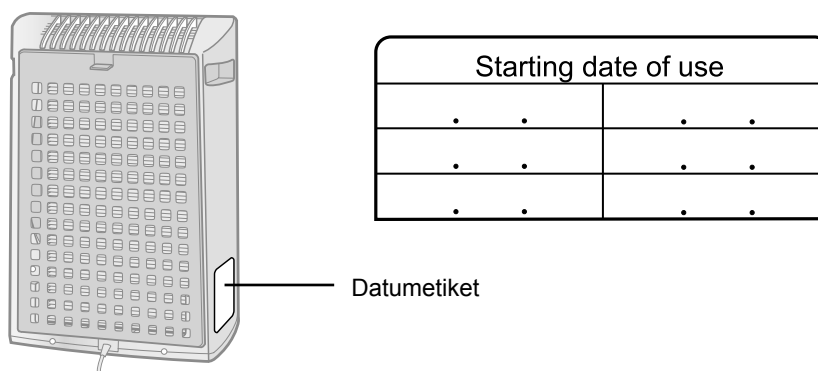

NEDERLANDS

BEDIENING

BEDIENING VAN HET HOOFDTOESTEL

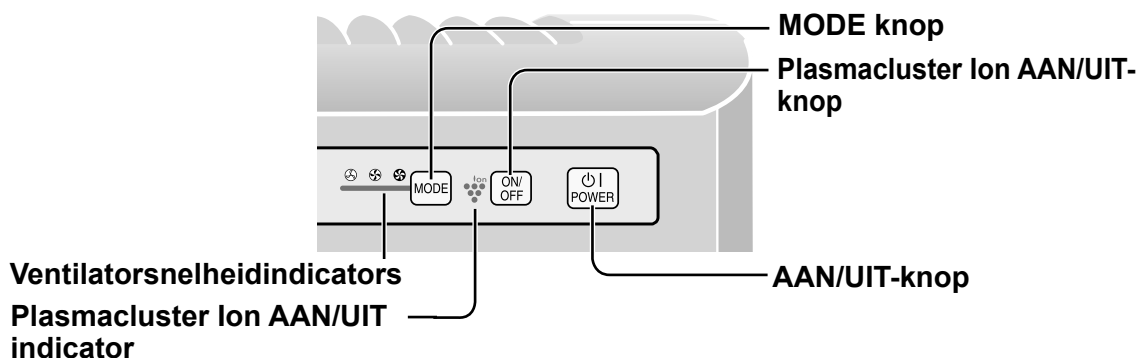

AAN/UIT-knop

- Indrukken om de luchtreiniger in te schakelen (korte piep) en uit te schakelen (lange piep).
- Plasmacluster indicator en ventilatorsnelheidindicator aan-/uitschakelen.
- Tenzij het netsnoer uit het stopcontact is geweest, start de luchtreiniger in dezelfde modus als de vorige keer dat deze was ingeschakeld.



MODE knop

- Druk op de MODE knop om de gewenste ventilatorsnelheid te selecteren. De indicator toont de huidige geselecteerde ventilatorsnelheid.
- De bedieningsmodus kan als volgt worden ingesteld.

LAGE snelheid

De luchtreiniger werkt geruisloos met een minimale inname van lucht.

MATIGE snelheid

De luchtreiniger werkt met de ventilator op matige snelheid.

MAXIMALE snelheid

De luchtreiniger werkt met de ventilator op maximale snelheid.

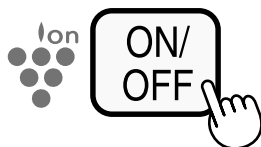

Plasmacluster Ion AAN/UIT-knop

Druk op de Plasmacluster Ion AAN/UIT-knop om het programma Plasmacluster Ion AAN en UIT te zetten. Wanneer Plasmacluster AAN is, wordt de Plasmacluster Ion Indicator ingeschakeld. (blauw)

ZORG EN ONDERHOUD

Voor optimale prestaties van de luchtreiniger moet het apparaat, inclusief de filters, regelmatig worden schoongemaakt.

Trek de stekker uit het stopcontact voordat u met schoonmaken begint, maar pak nooit de stekker met natte handen vast. Anders riskeert u een elektrische schok en/of lichamelijk letsel.

ACHTERPANEEL

Onderhoudscyclus Wanneer er stof op de luchtreiniger zit of elke 2 weken

Verwijder voorzichtig al het stof uit de van het achterpaneel met behulp van het borstelhulpstuk van de stofzuiger.

Achterpaneel

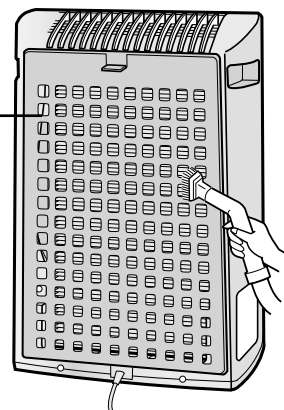

Wanneer er hardnekkig vuil op het achterpaneel zit

- 1** In geval van olieachtig vuil, dompel het achterpaneel in water met metalreiniger. (Ca. 10 min.) Vermijd hard borstelen bij het wassen van het achterpaneel.
- 2** Spoel het achterpaneel herhaaldelijk af met schoon water om alle resten van de oplossing weg te spoelen.
- 3** Laat overtollig water even van het filter afdruipe

Achterpaneel

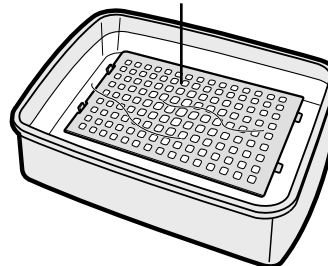

NEDERLANDS

LUCHTREINIGER

Onderhoudscyclus Wanneer er stof op de luchtreiniger zit of elke 1 maand

Maak de luchtreiniger zo vaak schoon als nodig om te voorkomen dat er vlekken of vuil kunnen achterblijven. Vlekken die niet onmiddellijk worden verwijderd, zijn later vaak moeilijker te verwijderen.

Gebruik een droge, zachte doek

Hardnekkige vlekken kunnen worden verwijderd met een doek die met handwarm water is bevochtigd.

Gebruik geen vluchtige vloeistoffen

Benzeen, verfverdunder, polijstpasta en dergelijke kunnen het oppervlak beschadigen.

Gebruik geen schoonmaakmiddelen

De ingrediënten kunnen de luchtreiniger beschadigen.

ZORG EN ONDERHOUD

RICHTLIJNEN VOOR HET VERVANGEN VAN DE FILTERS

De levensduur van de filters is afhankelijk van de omstandigheden, het gebruik en de locatie van de luchtreiniger.

Vervang de filters wanneer stof of nare geuren niet meer worden verwijderd.
(Lees ook "Lees het onderstaande aandachtig door voordat u uw nieuwe luchtreiniger in gebruik neemt")

Richtlijnen voor het tijdstip waarop de filters moeten worden vervangen

- De volgende levensduur van een filter en de bijbehorende vervangingsperiode is gebaseerd op omstandigheden waarbij 5 sigaretten per dag worden gerookt en waarbij de filtercapaciteit om stof te verzamelen of luchtjes weg te filteren, is gehalveerd ten opzichte van nieuwe filters. We bevelen aan om het filter vaker te vervangen als de luchtreiniger wordt gebruikt in omstandigheden die beduidend zwaarder zijn dan huishoudelijk gebruik.

• Filter	Ongeveer 2 jaar na opening
----------	----------------------------

HET FILTER VERVANGEN

- 1** Zie pagina N-6 en N-7 voor aanwijzingen hoe het filter te installeren bij vervanging.
- 2** Noteer de datum van ingebruikname van het filter op het datumetiket.

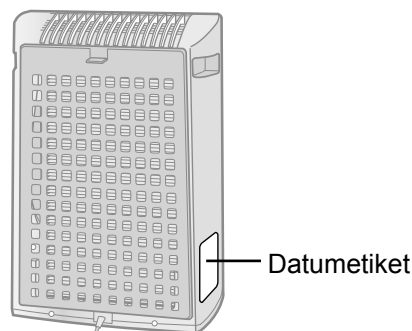

Vervangen van de filters

Model: FZ-Y30SFE

- Stofopvang / Geurfilter : 1 stuks

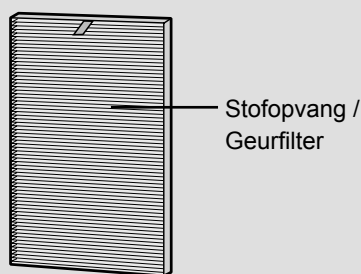

Neem contact op met uw leverancier voor de aanschaf van een vervangend filter.

Verwijdering van filters

Verwijder de filters volgens de milieuvorschriften.

Materialen van het filter:

- Filter: polypropyleen
- Frame: polyester
- Het desodoriseren: actieve koolstof

PROBLEMEN OPLOSSEN

Lees de onderstaande tabel voordat u contact opneemt met een reparateur. Een probleem duidt niet altijd op een defect.

PROBLEEM	OPLOSSING (geen defect)
Geuren en rook worden niet verwijderd.	<ul style="list-style-type: none">• Reinig of vervang de filters als ze erg vuil lijken. (Zie pagina's N-10)
Er komt een kloppend of tikkend geluid uit de luchtreiniger.	<ul style="list-style-type: none">• Wanneer de luchtreiniger plasmacluster ionen produceert, kan er een zacht kloppend of tikkend geluid hoorbaar zijn.
De uitgestoten lucht heeft een geur.	<ul style="list-style-type: none">• Controleer of de filters erg vuil zijn. Vervang het filter.• Plasmacluster luchtreinigers geven een zeer kleine hoeveelheid ozon af die de geur kunnen veroorzaken. Deze ozonemissies liggen ruim beneden de toegestane waarden.

NEDERLANDS

TECHNISCHE GEGEVENS

Model		FU-Y30EU		
Voeding		220-240V 50/60Hz		
Bediening ventilatorsnelheid	Afstelling ventilatorsnelheid	MAXIMAAL	MATIG	LAAG
	Nominaal verbruik	49W	32W	23W
	Luchtverplaatsings capaciteit	180m ³ /uur	120m ³ /uur	60m ³ /uur
Aanbevolen vloeroppervlakte		~21m ² *1		
Zeer grote hoeveelheid plasmacluster ionen aanbevolen vloeroppervlakte		~13m ² *2		
Filtertype		Stofopvang (HEPA-filter*3) / Geurfilter		
Snoerlengte		2,0m		
Afmetingen		356mm(B)x180mm(D)x510mm(H)		
Gewicht		5,0kg		

*1 De aanbevolen vloeroppervlakte geldt voor een luchtreiniger die met maximale ventilatorsnelheid wordt gebruikt.

- De aanbevolen vloeroppervlakte geeft de ruimte aan waarbinnen een zekere hoeveelheid stofdeeltjes binnen 30 minuten (JEM1467) kan worden verwijderd.

*2 Grootte van een ruimte waarin ongeveer 7000 ionen per kubieke centimeter kunnen worden gemeten in het midden van de ruimte (op een hoogte van ongeveer 1.2 meter van de vloer) wanneer de luchtreiniger naast een muur is geplaatst en op MAXIMALE ventilatorsnelheid draait.

Stand-by stroomverbruik

Voor het voeden van de elektrische circuits terwijl de stekker in het stopcontact zit, verbruikt deze luchtreiniger in de stand-by ongeveer 1,0 W. Trek de stekker uit het stopcontact om energie te besparen wanneer u de luchtreiniger niet gebruikt.

***3 De HEPA filter klasse is H10. (volgens de EN 1822 norm)**



Let op: Uw product is van dit merkteken voorzien. Dit betekent dat afgedankte elektrische en elektronische apparatuur niet samen met het normale huisafval mogen worden weggegooid. Er bestaat een afzonderlijk inzamelingsstelsel voor deze producten.

A. Informatie over afvalverwijdering voor gebruikers (particuliere huishoudens)

1. In de Europese Unie

Let op: Deze apparatuur niet samen met het normale huisafval weggoien!

Afgedankte elektrische en elektronische apparatuur moet gescheiden worden ingezameld conform de wetgeving inzake de verantwoorde verwerking, terugwinning en recycling van afgedankte elektrische en elektronische apparatuur.

Na de invoering van de wet door de lidstaten mogen particuliere huishoudens in de lidstaten van de Europese Unie hun afgedankte elektrische en elektronische apparatuur kosteloos* naar hiertoe aangewezen inzamelingsinrichtingen brengen*. In sommige landen* kunt u bij de aanschaf van een nieuw apparaat het oude product kosteloos bij uw lokale distributeur inleveren. *) Neem contact op met de plaatselijke autoriteiten voor verdere informatie.

Als uw elektrische of elektronische apparatuur batterijen of accumulators bevat dan moet u deze afzonderlijk conform de plaatselijke voorschriften weggoien.

Door dit product op een verantwoorde manier weg te gooien, zorgt u ervoor dat het afval de juiste verwerking, terugwinning en recycling ondergaat en potentiële negatieve effecten op het milieu en de menselijke gezondheid worden voorkomen die anders zouden ontstaan door het verkeerd verwerken van het afval.

2. In andere landen buiten de Europese Unie

Als u dit product wilt weggoien, neem dan contact op met de plaatselijke autoriteiten voor informatie omtrent de juiste verwijderingsprocedure.

Voor Zwitserland: U kunt afgedankte elektrische en elektronische apparatuur kosteloos bij de distributeur inleveren, zelfs als u geen nieuw product koopt. Aanvullende inzamelingsinrichtingen zijn vermeld op de startpagina van www.swico.ch of www.sens.ch.

B. Informatie over afvalverwijdering voor bedrijven.

1. In de Europese Unie

Als u het product voor zakelijke doeleinden heeft gebruikt en als u dit wilt weggoien:

Neem contact op met uw SHARP distributeur die u inlichtingen verschaft over de terugname van het product. Het kan zijn dat u een afvalverwijderingsbijdrage voor de terugname en recycling moet betalen. Kleine producten (en kleine hoeveelheden) kunnen door de lokale inzamelingsinrichtingen worden verwerkt.

Voor Spanje: Neem contact op met de inzamelingsinrichting of de lokale autoriteiten voor de terugname van uw afgedankte producten.

2. In andere landen buiten de Europese Unie

Als u dit product wilt weggoien, neem dan contact op met de plaatselijke autoriteiten voor informatie omtrent de juiste verwijderingsprocedure.

NL

Прочтите, пожалуйста, перед эксплуатацией Вашего нового очистителя воздуха

Некоторые запахи, поглощаемые фильтрами, могут со временем распадаться на компоненты, что может стать причиной появления дополнительного запаха. В зависимости от среды использования, в особенности, если устройство эксплуатируется в условиях, более жестких, чем домашние, запах может усилиться еще быстрее. В данном случае мы рекомендуем приобрести дополнительный сменный фильтр.

ПРИМЕЧАНИЕ

- Очиститель воздуха предназначен для удаления взвешенной пыли и запахов, но не вредных газов (например, угарного газа, который содержится в сигаретном дыме). При наличии источников запаха, устройство не может полностью устранить запах (например, запах от строительных материалов или животных).
- Чтобы улучшить вентиляцию, мы рекомендуем во время курения немного приоткрывать окно.

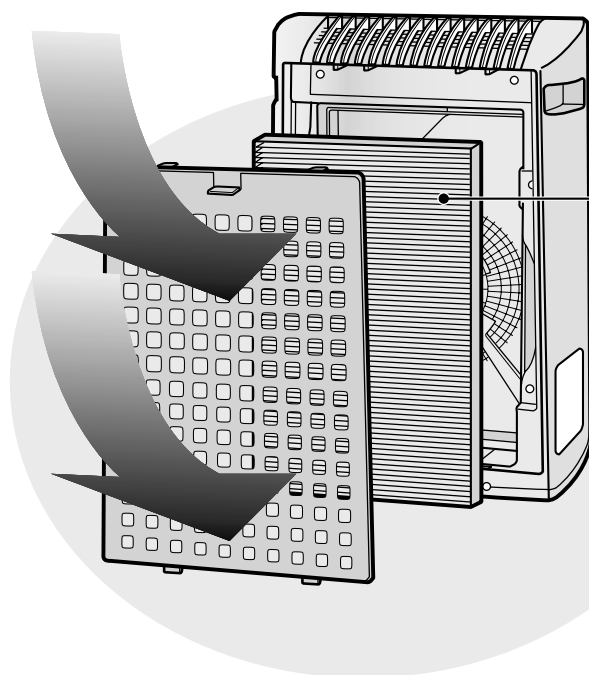

Противопылевой /
Дезодорирующий фильтр

Элементы, удаляемые
фильтром

Пыль

пыльца, пыль, частицы, содержащиеся в
сигаретном дыме, шерсть животных

Запах

запах дыма сигарет, домашние запахи
(туалет / мусор / животные, и т.д.)

ХАРАКТЕРИСТИКИ

Технология “Plasmacluster”

Технология Plasmacluster использует плазменный разряд, чтобы произвести и выпустить положительные и отрицательные ионы так, как это происходит в природе (“ионы Plasmacluster”).

Это уникальная технология очистки SHARP CORPORATION для расщепления и деактивации таких потенциальных аллергенов, как экскременты пылевого клеща*¹, вирусы*², споры грибков плесени или бактерий*³, взвешенные в воздухе, которая подтверждена независимыми организациями, как в Японии, так и в других странах.

Когда в воздухе создается высокая концентрация ионов Plasmacluster, запах дыма от сигарет, въевшийся в занавески или обшивку мягкой мебели, удаляется примерно за 80 минут*⁴, а если развесить одежду в месте, доступном для прямого потока воздуха, выпускаемого устройством, вырабатывающим ионы Plasmacluster, запах пота станет практически незаметным за одну ночь (около 6 часов).

*1 Высшая школа науки, Хиросимского Университета, Япония

Измерение воздействия на потенциальные аллергены - клещи (13 м²)

*2 Retroscreen Virology, Ltd., Лондон, Великобритания

Измерение соотношения вирусов, уничтоженных в воздухе в коробе объемом 1м³

*3 Ассоциация практической медицины г.Ишикава

Измерение распространения переносимых по воздуху спор грибков плесени и бактерий на выбранном участке (13м²)

*4 Японский Фонд инспектирования текстильной промышленности, Япония
Оценка дезодорирующего эффекта на пропитанные запахом фрагменты одежды

СОДЕРЖАНИЕ

ВАЖНЫЕ ИНСТРУКЦИИ

ПО ТЕХНИКЕ БЕЗОПАСНОСТИ.....R-2

- ПРЕДУПРЕЖДЕНИЕR-2
- МЕРЫ ПРЕДОСТОРОЖНОСТИ ПРИ ЭКСПЛУАТАЦИИ ..R-3
- ИНСТРУКЦИИ ПО УСТАНОВКЕR-3
- ИНСТРУКЦИИ ПО ОБСЛУЖИВАНИЮ ФИЛЬТРОВ ..R-3

НАЗВАНИЯ УЗЛОВ.....R-4

- ДИСПЛЕЙ ОСНОВНОГО БЛОКА.....R-4
- НАГЛЯДНАЯ ДИАГРАММАR-4
- КОМПЛЕКТАЦИЯ.....R-5
- ВИД СЗАДИ.....R-5

ПОДГОТОВКА К ИСПОЛЬЗОВАНИЮ...R-6

- УСТАНОВКА ФИЛЬТРОВ.....R-6

ЭКСПЛУАТАЦИЯR-8

- ЭКСПЛУАТАЦИЯ ОСНОВНОГО БЛОКА....R-8

УХОД И ОБСЛУЖИВАНИЕR-9

- ЗАДНЯЯ ПАНЕЛЬ.....R-9
- ОСНОВНОЙ БЛОК.....R-9
- ИНСТРУКЦИИ ПО ЗАМЕНЕ ФИЛЬТРОВ...R-10

УСТРАНЕНИЕ НЕИСПРАВНОСТЕЙR-11

ТЕХНИЧЕСКИЕ ХАРАКТЕРИСТИКИ...R-12

Благодарим Вас за приобретение очистителя воздуха SHARP. Пожалуйста, внимательно прочтите данное руководство для правильной эксплуатации очистителя воздуха. Прежде чем использовать это устройство, обязательно прочтите раздел: “Важные инструкции по технике безопасности”. После прочтения, сохраните руководство в удобном месте для последующего использования.

ВАЖНЫЕ ИНСТРУКЦИИ ПО ТЕХНИКЕ БЕЗОПАСНОСТИ

При эксплуатации электроприборов необходимо соблюдать основные меры предосторожности, которые включают следующее:

ПРЕДУПРЕЖДЕНИЕ - Для снижения вероятности поражения электрическим током, возгорания и травматизма:

- Полностью прочтите инструкции перед эксплуатацией данного устройства.
- Следует использовать только напряжение 220 - 240 В переменного тока.
- **Не используйте устройство, если шнур питания или сетевая вилка повреждены, или если вилка не плотно входит в гнезда розетки.**
- Периодически удаляйте пыль с сетевой вилки.
- **Не вставляйте пальцы или посторонние предметы в отверстия забора или выхода воздуха.**
- **При вынимании вилки из розетки, всегда держитесь за вилку, и никогда не тяните за шнур.**

В противном случае возникает риск поражения электрическим током или возгорания из-за короткого замыкания.

- **Не вынимайте вилку мокрыми руками.**
- **Не эксплуатируйте данное устройство вблизи газовых плит или каминов.**
- **Перед чисткой устройства, а также когда очиститель воздуха не эксплуатируется, вынимайте вилку из розетки.**

Плохая изоляция может привести к поражению электрическим током или возгоранию из-за короткого замыкания.

- **Если шнур питания повреждён, его должен заменить производитель, его сервисный агент, авторизованный сервисный центр Sharp или лицо, имеющее аналогичную квалификацию, во избежание риска.**
- Не эксплуатируйте устройство при использовании средств для борьбы с насекомыми или в помещениях с присутствием остатков масла, ароматизаторов воздуха, искр от зажжённых сигарет, химических газов или повышенной влажности, например в ванной комнате.
- Соблюдайте осторожность во время чистки устройства. Агрессивные чистящие средства могут повредить корпус.
- Только авторизованный сервисный центр Sharp должен производить обслуживание этого очистителя воздуха. Свяжитесь с ближайшим к Вам сервисным центром при возникновении проблем, необходимости настройки или ремонта.
- Этот прибор не предназначен для использования людьми (включая детей) с ограниченными физическими возможностями, способностями восприятия и с недостаточными знаниями, за исключением тех случаев, когда они находятся под присмотром или им даются указания по пользованию прибором со стороны человека, ответственного за их безопасность.

Дети должны быть под присмотром, чтобы они ни в коем случае не играли с прибором.

ПРИМЕЧАНИЕ - ТВ и радиопомехи

Если очиститель воздуха вызывает помехи при приёме теле- или радиосигналов, постарайтесь исправить ситуацию, приняв следующие меры:

- Перенаправьте или переместите приёмную антенну.
- Увеличьте расстояние между устройством и теле/радиоприёмником.
- Подключите устройство к розетке в другой цепи, не той, к которой подключен теле/радиоприёмник.
- Проконсультируйтесь у дилера или опытного теле/радиотехника.

ВАЖНЫЕ ИНСТРУКЦИИ ПО ТЕХНИКЕ БЕЗОПАСНОСТИ

МЕРЫ ПРЕДОСТОРОЖНОСТИ ПРИ ЭКСПЛУАТАЦИИ

- Не блокируйте отверстия забора/выхода воздуха.
- Не эксплуатируйте данное устройство вблизи или на источниках тепла, например печах или нагревателях, или в местах, где на устройство может воздействовать пар.
- Эксплуатируйте устройство только в вертикальном положении.
- **При перемещении всегда держите устройство за обе ручки, расположенные по бокам.**
Не держите устройство за заднюю панель, она может отсоединиться, вследствие чего устройство может упасть и получить повреждения.
- **Не используйте устройство без фильтра.**
- **Не мойте и не используйте повторно фильтр.**
Это не только не улучшает работу фильтра, но и может стать причиной поражения электрическим током или повреждения оборудования.
- **Протирайте корпус исключительно мягкой тканью.**
В противном случае поверхность устройства может повредиться или треснуть.
Кроме того, в результате могут испортиться датчики.

ИНСТРУКЦИИ ПО УСТАНОВКЕ

- **При использовании устройства, установите его на расстоянии не менее 2 м от устройств, генерирующих электрические волны, таких как телевизоры, радио или радиочасы.**
- **Не устанавливайте устройство в местах, где занавески, и т.п., могут блокировать отверстия забора или выхода воздуха.**
Занавески, и т.д., могут загрязниться или устройство выйдет из строя.
- **Не используйте устройство в местах с повышенной влажностью и резкими перепадами температур.**
(Если это неизбежно, дайте устройству постоять в течение 1 часа, перед тем как включить его.)
(Используйте устройство в соответствующих для работы условиях – при температуре воздуха в помещении от 0 до 35°С.)
- **Устанавливайте на устойчивой поверхности в помещениях с достаточной циркуляцией воздуха.**
При установке устройства на ковровые покрытия, оно может слегка вибрировать.
- **Не используйте устройство в местах, где есть вероятность появления копоти, в таких как кухня и т.д.**
В результате поверхность устройства может треснуть.
- **Отступите примерно 60 см от стены.**
Со временем участок стены, находящийся непосредственно за отверстием выхода воздуха, может загрязниться. Если устройство используется длительное время в одном и том же месте, используйте виниловый щит, и т.д., для того, чтобы стена не загрязнялась.
Кроме того, периодически чистите стену.

ИНСТРУКЦИИ ПО ОБСЛУЖИВАНИЮ ФИЛЬТРОВ

- Соблюдайте инструкции, приведённые в данном руководстве, по правильному уходу за фильтрами и их обслуживанию.
Используйте только те фильтры, которые предназначены для данного устройства.

НАЗВАНИЯ УЗЛОВ

ДИСПЛЕЙ ОСНОВНОГО БЛОКА

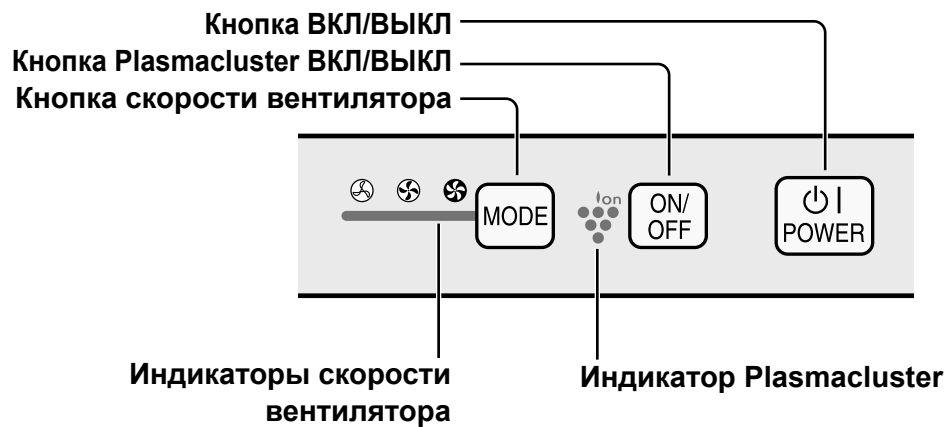

НАГЛЯДНАЯ ДИАГРАММА

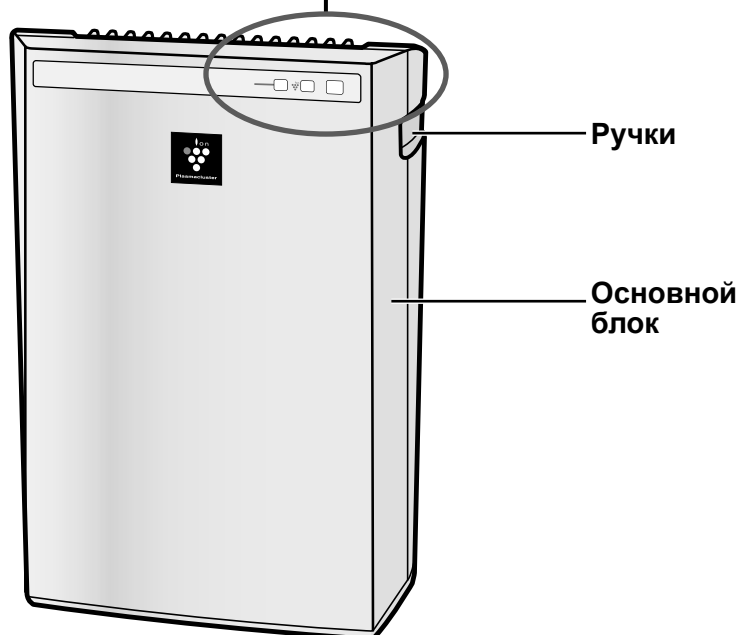

R-4

КОМПЛЕКТАЦИЯ

- Руководство по эксплуатации

ВИД СЗАДИ

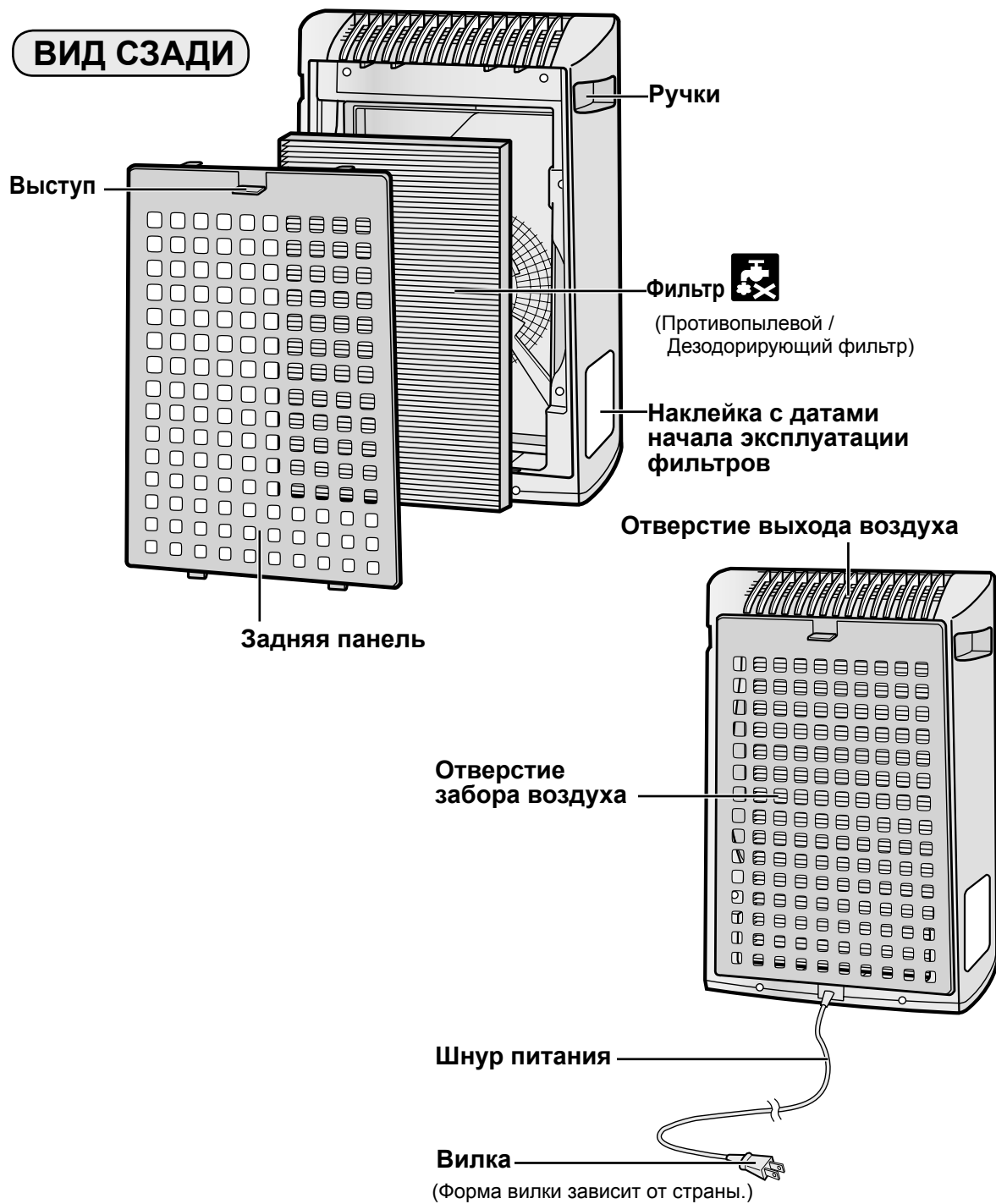

РУССКИЙ

R-5

ПОДГОТОВКА К СПОЛЬЗОВАНИЮ

Убедитесь, что вилка вынута из розетки.

УСТАНОВКА ФИЛЬТРОВ

Для сохранения характеристик фильтра, он помещен в устройство и упакован в полиэтиленовый мешок. Перед эксплуатацией фильтра не забудьте снять с него полиэтиленовый мешок.

1 Выньте фильтр

- 1 Снимите заднюю панель.
Потяните за верхний выступ на задней панели.

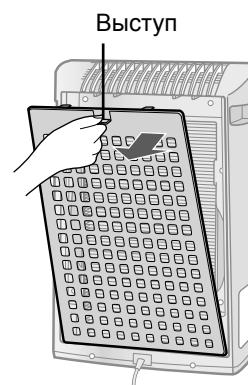

- 2 Выньте фильтр из полиэтиленового мешка.

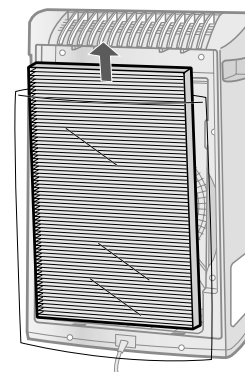

2 Установите фильтр

- 1 Установите фильтр в устройство.
Не устанавливайте фильтр обратной стороной, иначе устройство не будет правильно работать.

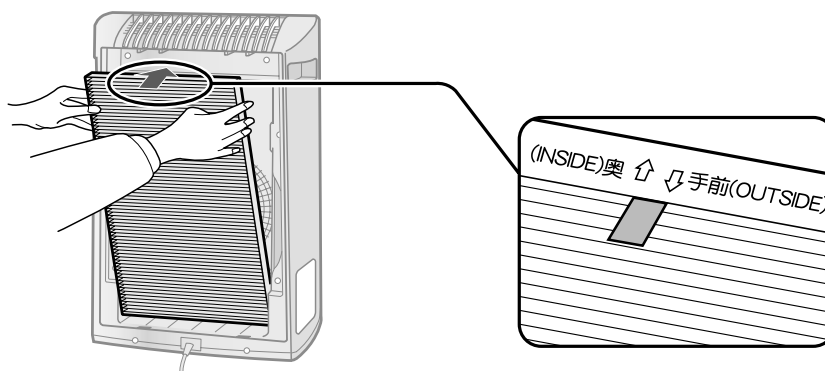

R-6

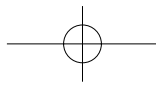

2 Установите заднюю панель на место. Нажмите пока она не защелкнется.

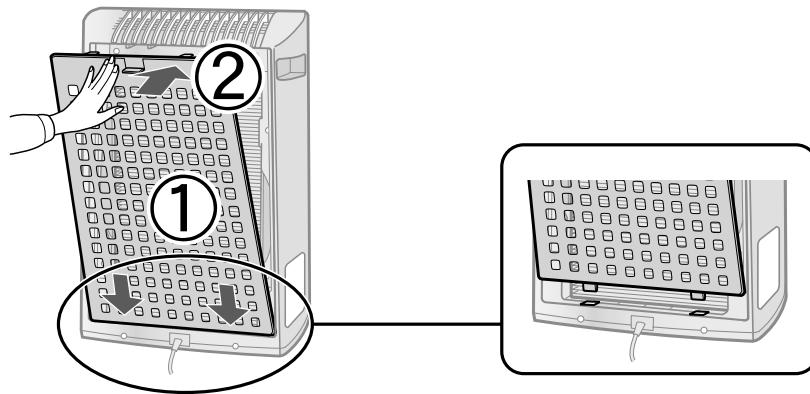

3 Запишите дату начала эксплуатации на наклейке с датами. Используйте дату в качестве ориентира для замены фильтра.

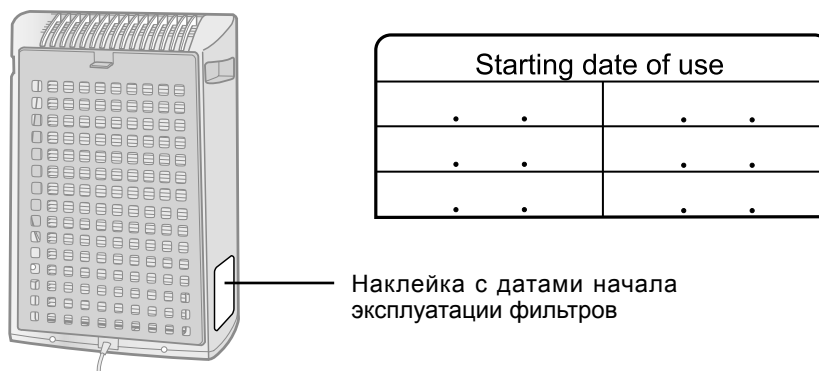

ЭКСПЛУАТАЦИЯ

ЭКСПЛУАТАЦИЯ ОСНОВНОГО БЛОКА

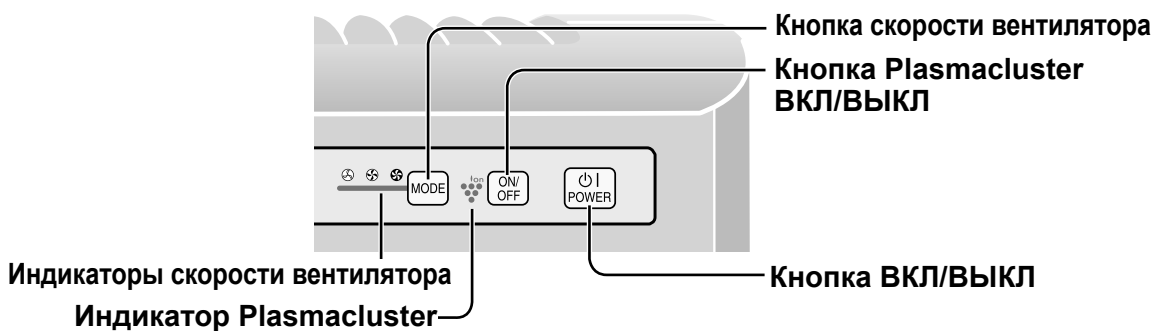

Кнопка ВКЛ/ВЫКЛ

- Нажмите кнопку для начала работы (короткий сигнал) и окончания работы (длинный сигнал).
- Индикатор Plasmacluster и Индикаторы скорости вентилятора загорятся/погаснут.
- Если вилка шнура питания не была вынута из розетки между включениями, то устройство автоматически возобновит работу согласно последним установкам.



Кнопка скорости вентилятора

- Нажмите кнопку скорости вентилятора для выбора необходимой скорости вентилятора. Индикатор покажет выбранную на данный момент скорость работы вентилятора.
- Режим работы может быть выбран, как указано ниже.

Работа НИЗ

Устройство будет работать тихо с минимальным забором воздуха.

Работа СРЕДН

Устройство будет работать при средней скорости вентилятора.

Работа МАКС

Устройство будет работать при максимальной скорости вентилятора.

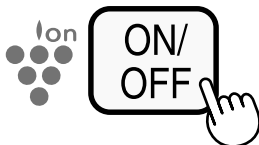

Кнопка Plasmacluster ВКЛ/ВЫКЛ

Нажмите кнопку Plasmacluster Ion ВКЛ/ВЫКЛ, чтобы включить или выключить режим ионизации. Горящий индикатор показывает, что режим ионизации Plasmacluster включен. (голубой)

УХОД И ОБСЛУЖИВАНИЕ

Для поддержания оптимальной производительности данного очистителя воздуха, пожалуйста, периодически чистите устройство, включая фильтры. Во время чистки устройства не забывайте сначала вынимать вилку шнура питания из розетки и никогда не брать за вилку мокрыми руками. В противном случае возможно поражение электрическим током и/или получение травм.

ЗАДНЯЯ ПАНЕЛЬ

Период обслуживания По мере накопления пыли на устройстве или через каждые 2 недели

Аккуратно удалите пыль с задней панели, используя насадку пылесоса или похожее приспособление.

Если на задней панели появились трудновыводимые загрязнения

- 1 В случае появления жирных загрязнений, замочите заднюю панель в воде с добавлением средства для мытья посуды. Старайтесь не тереть сильно заднюю панель во время мытья. (Приблизительно 10 минут.)
- 2 Промойте заднюю панель несколько раз чистой водой, чтобы смыть остатки раствора.
- 3 Поставьте фильтр, чтобы стекли остатки воды.



РУССКИЙ

ОСНОВНОЙ БЛОК

Период обслуживания По мере накопления пыли на устройстве или через каждые 1 месяц

Чтобы на устройстве не скапливалась пыль и не образовывались пятна, регулярно чистите его. Если пятна вовремя не удалить, их будет трудно удалить в дальнейшем.

Протирайте сухой, мягкой тканью

Для удаления трудноудаляемых пятен или грязи пользуйтесь мягкой тканью, смоченной в тёплой воде.

Не используйте агрессивных жидкостей

Бензин, растворитель или полирующий порошок могут повредить поверхность.

Не используйте чистящие средства

Компоненты чистящих средств могут повредить устройство.

УХОД И ОБСЛУЖИВАНИЕ

ИНСТРУКЦИИ ПО ЗАМЕНЕ ФИЛЬТРОВ

Сроки службы фильтров зависят от условий в помещении, времени работы и места расположения устройства.

Если в воздухе остается пыль и запахи, замените фильтры.

(Смотрите «Прочтите, пожалуйста, перед эксплуатацией Вашего нового очистителя воздуха».)

Инструкции по срокам замены фильтров

- Срок службы и период замены фильтров рассчитан исходя из условий, что в день выкуривается 5 сигарет, и способность улавливания пыли/дезодорирования сокращается в 2 раза по сравнению с новым фильтром.

Мы рекомендуем менять фильтр чаще, если устройство эксплуатируется в более жестких условиях, чем домашние.

• Фильтр В течение 2-х лет после вскрытия упаковки

ЗАМЕНА ФИЛЬТРА

1 Инструкции по установке фильтра смотрите на страницах R-6,7.

2 Запишите дату начала эксплуатации фильтра на наклейке с датами.

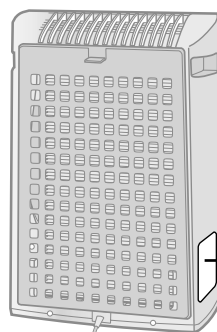

Наклейка с датами начала эксплуатации фильтров

Сменные фильтры

Модель: FZ-Y30SFE

- Противопылевой / Дезодорирующий фильтр : 1 шт.

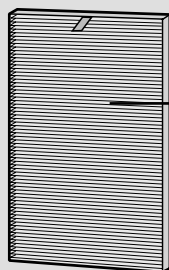

Противопылевой / Дезодорирующий фильтр

Проконсультируйтесь у Вашего дилера по вопросам приобретения сменных фильтров.

Утилизация фильтров

Пожалуйста, утилизируйте отработанные фильтры согласно местному законодательству и правилам.

Материалы фильтра :

- Фильтр : Полипропилен
- Корпус : Полиэфирная пластмасса
- Дезодоратор : активированный уголь

УСТРАНЕНИЕ НЕИСПРАВНОСТЕЙ

Прежде чем обратиться в сервисный центр, пожалуйста, прочтите информацию по устранению неисправностей, так как проблема может быть не связана с поломкой устройства.

ПРОБЛЕМА	УСТРАНЕНИЕ (проблема не является поломкой устройства)
Запахи и дым не удаляются.	<ul style="list-style-type: none">• Прочистите или замените фильтры, если они сильно загрязнены. (Смотрите R-10).
Из устройства слышится щёлкающий или тикающий звук.	<ul style="list-style-type: none">• Щёлкающие или тикающие звуки могут появляться, когда устройство генерирует ионы.
Выходящий воздух имеет запах.	<ul style="list-style-type: none">• Проверьте, не засорились ли фильтры. Вычистите или замените фильтры.• Очистители воздуха Plasmacluster выделяют небольшое количество озона, который может издавать запах. Эти выделения озона находятся в пределах норм безопасности.

ТЕХНИЧЕСКИЕ ХАРАКТЕРИСТИКИ

Модель		FU-Y30EU		
Потребляемое питание		220-240В 50/60Гц		
Скорость работы вентилятора	Регулировка скорости вентилятора	МАКС	СРЕД	НИЗК
	Номинальная мощность	49Вт	32Вт	23Вт
	Объем очищаемого воздуха	180м ³ /час	120м ³ /час	60м ³ /час
Рекомендуемый размер помещения		~21м ² *1		
Рекомендуемые размеры помещения при высокой концентрации ионов Plasmacluster		~13м ² *2		
Тип фильтра		Противопылевой (фильтр HEPA*3) / Дезодорирующий фильтр		
Длина шнура питания		2,0м		
Размеры		356мм(Ш)x180мм(Г)x510мм(В)		
Вес нетто		5,0кг		

*1 Размеры помещения, рекомендованные для оптимальной работы устройства при максимальной скорости вентилятора.

- Рекомендуемые размеры помещения, соответствуют пространству, на котором устройство может удалить определенное количество пыли в течение 30 минут (JEM1467).

*2 Размеры помещения, в центре которого может содержаться около 7000 ионов в одном кубическом сантиметре (на высоте примерно 1,2 м от пола), если устройство размещено у стены и работает в максимальном режиме.

Потребление энергии в режиме ожидания

Для обеспечения работы электрических цепей при вставленной в розетку вилке, данное изделие потребляет примерно 1,0 Вт энергии в режиме ожидания.

Для экономии электроэнергии выньте шнур питания из розетки, если устройство не используется.

***3 Класс фильтра HEPA по EN1822 – H10.**



Внимание! Ваше изделие помечено таким символом. Это означает, что старые электрические и электронные изделия не следует выбрасывать вместе с общими бытовыми отходами - для них существует отдельная система сбора отходов.

A. Информация по утилизации для пользователей (в домашнем хозяйстве)

1. В Европейском Союзе

Внимание! Запрещается утилизировать данное изделие вместе с бытовым мусором!

Бывшие в употреблении электрические и электронные приборы должны утилизироваться отдельно в соответствии с законодательством, согласно которому для их переработки, восстановления и повторного использования установлен соответствующий порядок.

После реализации государствами-членами ЕС частные хозяйства на их территории могут возвращать свои старые электрические и электронные приборы в указанные пункты сбора бесплатно*.

В некоторых странах* местное предприятие розничной торговли также может бесплатно принять ваше старое изделие, если вы покупаете новый сравнимый прибор. *) За дополнительной информацией обращайтесь в местные органы управления.

Если в вашем старом электрическом или электронном приборе использовались батарейки или аккумуляторы, предварительно утилизируйте их отдельно в соответствии с местными требованиями.

Утилизируя данное изделие в установленном порядке, вы помогаете обеспечить необходимую переработку, восстановление и повторное использование отходов и тем самым предотвратить возможные неблагоприятные последствия для окружающей среды и здоровья человека, которые в противном случае могли бы возникнуть из-за ненадлежащего удаления в отходы.

2. В других странах за пределами ЕС

Если вы хотите утилизировать данное изделие, обратитесь в местные органы управления и попросите проконсультировать вас по вопросам утилизации.

Для Швейцарии: Старый электрический или электронный прибор можно бесплатно вернуть дилеру, даже если вы не покупаете новое изделие. Информация о дополнительных пунктах сбора приводится на домашней странице www.swico.ch или www.sens.ch.

B. Информация по утилизации для коммерческих пользователей

1. В Европейском Союзе

Если изделие используется для коммерческих целей и вы хотите от него избавиться:

Обратитесь к своему дилеру компании SHARP, который проинформирует вас о порядке возврата изделия. С вас могут быть взысканы затраты по возврату и утилизации. Небольшие изделия (и в небольшом количестве) могут быть приняты вашими местными пунктами сбора.

Для Испании: Для возврата вашего старого изделия обратитесь к представителю существующей системы сбора отходов или в местные органы управления.

2. В других странах за пределами ЕС

Если вы хотите утилизировать данное изделие, обратитесь в местные органы управления и попросите проконсультировать вас по вопросам утилизации.

RU

Pročtěte si tuto příručku před zahájením obsluhy své nové čističky vzduchu

Některé pachy absorbovány filtrem se mohou rozložit, vyloučit přes odvod vzduchu a způsobit další pachy. V závislosti na prostředí, ve kterém se přístroj používá, především když se výrobek používá v prostředích podstatně horších než je běžné používání v domácnosti, mohou být tyto pachy v krátkém čase intenzivnější než by se očekávalo. V takovém případě doporučujeme nákup volitelného náhradního filtru.

POZNÁMKA

- Čistička vzduchu je navržena tak, aby odstraňovala prach a pachy rozptýlené ve vzduchu, ale ne škodlivé plyny (například oxid uhelnatý obsažený v cigaretovém kouři). Nachází-li se zdroj zápachu stále v místnosti, čistička vzduchu nemůže pach odstranit úplně (například pachy ze stavebních materiálů a pachy zvířat).
- Když kouříte, doporučujeme vám na chvíli trochu otevřít okno, abyste zabezpečili ventilaci.

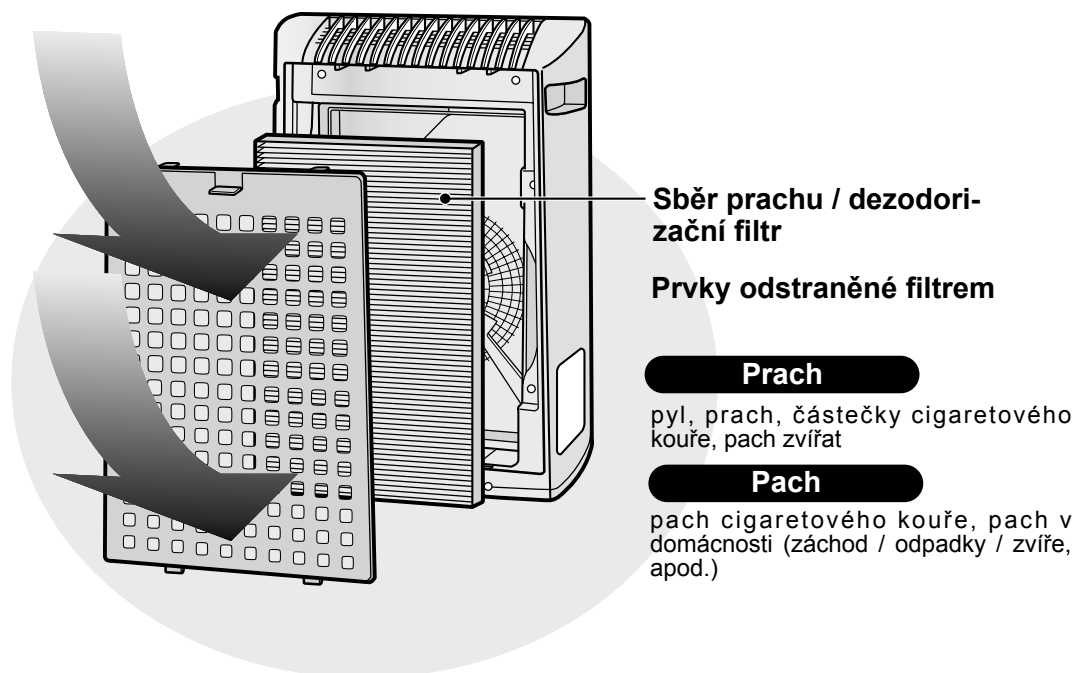

FUNKCE

Technologie „Plasmacluster“

Technologie Plasmacluster používá plazmový výboj k produkci a uvolňování stejných pozitivních a negativních ionů jako jsou ty, které se nachází v přírodě („iony Plasmacluster“).

Toto je unikátní technologie čištění vzduchu od společnosti SHARP CORPORATION na rozložení a deaktivaci potenciálních alergenů, jako jsou fekální látky nebo těla vzduchových roztočů*¹, virů*², plísní a bakterií*³ rozptýlených ve vzduchu a byla otestována nezávislými organizacemi v Japonsku, ale i v zámoří.

Je-li ve vzduchu vysoká koncentrace ionů Plasmacluster, odstraní se pach cigaretového kouře zachyceného v záclonách nebo pohovkách asi za 80 minut*⁴, a když zavěsíte oblečení na místo vystavené přímému působení přístroje generujícího iony Plasmacluster, pach potu se za jednu noc (asi 6 hodin) sníží na téměř nepatrnou úroveň.

*1 Graduate School of Advanced Sciences of Matter, Hiroshima University, Japonsko
Měření účinku na potenciální alergen vzduchových roztočů v (13 m²)

*2 Retroscreen Virology, Ltd., London, UK
Měření množství virů odstraněných ze vzduchu v krabici s objemem 1 m³

*3 Ishikawa Health Service Association, Japonsko
Měření plísní a bakterií ve vzduchu se vzorkem vzduchu (13 m²)

*4 Japan Spinners Inspecting Foundation, Japonsko
Odhad dezodorizačního efektu na pachové částičky v oblečení

OBSAH

DŮLEŽITÉ BEZPEČNOSTNÍ POKYNY.... CZ-2

- VÝSTRAHA..... CZ-2
- UPOZORNĚNÍ VZTAHUJÍCÍ SE K PROVOZU CZ-3
- POKYNY K INSTALACI CZ-3
- SMĚRNICE TÝKAJÍCÍ SE FILTRU CZ-3

NÁZVY ČÁSTÍ..... CZ-4

- DISPLEJ HLAVNÍ JEDNOTKY..... CZ-4
- ILUSTRAČNÍ DIAGRAM CZ-4
- OBSAHUJE CZ-5
- ZADNÍ ČÁST CZ-5

PŘÍPRAVA..... CZ-6

- INSTALACE FILTRU..... CZ-6

PROVOZ..... CZ-8

- PROVOZ HLAVNÍ JEDNOTKY CZ-8

PÉČE A ÚDRŽBA CZ-9

- ZADNÍ PANEL..... CZ-9
- JEDNOTKA CZ-9
- POKYNY K VÝMĚNĚ FILTRU CZ-10

ŘEŠENÍ PROBLÉMŮ CZ-11

TECHNICKÉ ÚDAJE..... CZ-12

Děkujeme vám za zakoupení čističky vzduchu od společnosti SHARP. Přečtěte si, prosím, pozorně tento návod kvůli informacím o správném používání. Před použitím tohoto výrobku si prosím přečtěte část: „Důležité bezpečnostní pokyny“.

Po přečtení tento návod uschovejte na dostupném místě, abyste do něj mohli nahlédnout i v budoucnu.

DŮLEŽITÉ BEZPEČNOSTNÍ POKYNY

Při používání elektrických zařízení byste měli dodržovat základní bezpečnostní opatření, mimo jiné:

VÝSTRAHA – pro snížení nebezpečí zkratu, požáru, nebo poranění:

- Před použitím přístroje si přečtěte všechny pokyny.
- Používejte jen zásuvku s napětím 220 – 240 voltů.
- **Přístroj nepoužívejte, jsou-li napájecí kabel nebo zástrčka poškozené, nebo je-li připojení k elektrické zásuvce uvolněné.**
- Ze zástrčky odstraňujte pravidelně prach.
- **Do přívodu ani vývodu vzduchu ventilace nedávejte prsty ani jiné cizí předměty.**
- **Při vytahování zástrčky vždy uchopte zástrčku a nikdy netahejte za kabel.**
Mohlo by to způsobit elektrický výboj a/nebo požár vlivem zkratu.
- **Nevytahujte zástrčku mokřýma rukama.**
- **Nepoužívejte přístroj v blízkosti plynových zařízení ani ohnišť.**
- **Před čistěním přístroje a v případě, že jej déle nebudete používat, jej odpojte z elektrické zásuvky.**
Jinak může vlivem zkratu dojít k elektrickému výboji (kvůli špatné izolaci) a/nebo požáru.
- **Je-li napájecí kabel poškozen, může ho vyměnit pouze výrobce, jeho servisní technik, autorizované servisní středisko společnosti Sharp nebo kvalifikovaná osoba, aby se zabránilo nebezpečí.**
- Přístroj nepoužívejte, když používáte aerosolové insekticidy, ani v místnostech, kde jsou ve vzduchu zbytky oleje, kadidla, jiskry od zapálených cigaret, chemické výpary, ani na místech, kde je vysoká vlhkost, jako například v koupelnách.
- Při čištění přístroje si dávejte pozor. Korozivní čisticí prostředky mohou poškodit zevnějšek přístroje.
- Servis této čističky vzduchu může vykonávat jen autorizované servisní středisko společnosti Sharp. Při výskytu problémů, potřebě nastavení nebo opravy kontaktujte nejbližší servisní středisko.
- Tento přístroj není určen k používání osobami (včetně dětí) se sníženými fyzickými, smyslovými nebo mentálními schopnostmi, nebo nedostatkem zkušeností a znalostí, pokud na ně nedohlíží osoba zodpovědná za jejich bezpečnost, nebo pokud jim tato osoba nedala pokyny ohledně používání.
Na děti je potřeba dohlížet, aby se zaručilo, že si se zařízením nebudou hrát.

POZNÁMKA – rušení rádia nebo televizoru

Pokud tato čistička vzduchu způsobí rušení příjmu rádia nebo televize, pokuste se opravit rušení jedním nebo více následujícími opatřeními:

- Přeorientujte nebo přemístěte příjmovou anténu.
- Zvyšte vzdálenost mezi přístrojem a radiovým/televizním přijímačem.
- Připojte zařízení do zásuvky v jiném okruhu než je ten, do kterého je zapojený přijímač.
- Vyhledejte pomoc u prodejce nebo zkušeného radiového/televizního technika.

DŮLEŽITÉ BEZPEČNOSTNÍ POKYNY

UPOZORNĚNÍ VZTAHUJÍCÍ SE K PROVOZU

- Neblokujte vstupní a/nebo výstupní otvory ventilace.
- Nepoužívejte přístroj u ani na horkých předmětech, jako jsou například sporáky nebo ohříváče, ani tam, kde můžou přijít do kontaktu s párou.
- Během provozu přístroj nepokládejte.
- **Při přenášení přístroje jej vždy držte pomocí držadel nacházejících se na obou stranách.**
Držením zadního panelu během přenášení přístroje byste mohli způsobit jeho demontáž, spadnutí přístroje a mohli byste se tak poranit.
- **Neuvádějte přístroj do chodu bez filtru.**
- **Neumývejte ani opětovně nepoužívejte filtr.**
Nejenom, že tím nezlepšíte výkon filtru, ale můžete tak způsobit úraz elektrickým proudem nebo poruchu.
- **Zevnějšek čistěte jen jemným hadříkem.**
Mohli byste jimi poškodit povrch přístroje nebo by mohl prasknout.
Taky by vlivem toho nemusely senzory pracovat správně.

POKYNY K INSTALACI

- Během provozu přístroje jej položte nejméně 2 m od zařízení využívajících elektrické vlny, jako jsou například televizory, rádia nebo vlnové hodiny.
- Vyhněte se místům, na kterých se mohou dostat do kontaktu s přívodem nebo vývodem vzduchu ventilace záclony a pod.
Záclony apod. se mohou zašpinit nebo se může vyskytnout porucha.
- Vyhněte se místům, kde bude přístroj vystaven kondenzaci vlivem velkých teplotních změn.
(Nedá-li se tomu zabránit, nechte přístroj před jeho zapnutím asi jednu hodinu stát.)
(Používejte ve vhodných podmínkách mezi 0 a 35 °C v místnosti.)
- Umístěte na stabilní povrch s dostatečnou cirkulací vzduchu.
Když přístroj umístíte na oblast s hrubou kobercovou plochou, může mírně vibrovat.
- Přístroj neinstalujte, pokud existuje riziko zanesení sazemi, jako např. v kuchyni a pod.
Mohl by tím prasknout povrch přístroje..
- Dodržujte odstup od stěny asi 60 cm.
Časem se může stěna, která je za výfukem ventilace, zašpinit. Pokud tento přístroj používáte delší dobu na tom samém místě, použijte vinylovou pokrývku nebo něco podobného, aby se stěna nezašpinila. Kromě toho stěnu pravidelně čistěte.

SMĚRNICE TÝKAJÍCÍ SE FILTRU

- Postupujte podle pokynů v tomto návodu, abyste se správně starali o filtry a abyste je dobře udržovali.
Používejte pouze filtry určené k použití s tímto přístrojem.

NÁZVY ČÁSTÍ

DISPLEJ HLAVNÍ JEDNOTKY

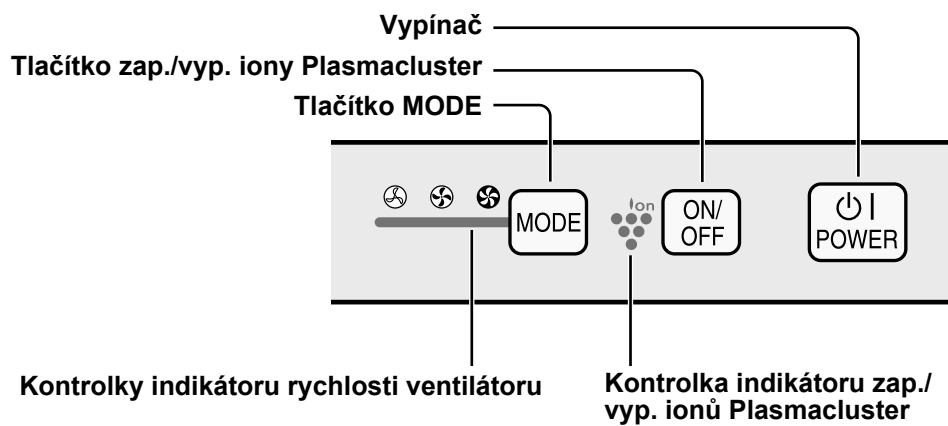

ILUSTRAČNÍ DIAGRAM

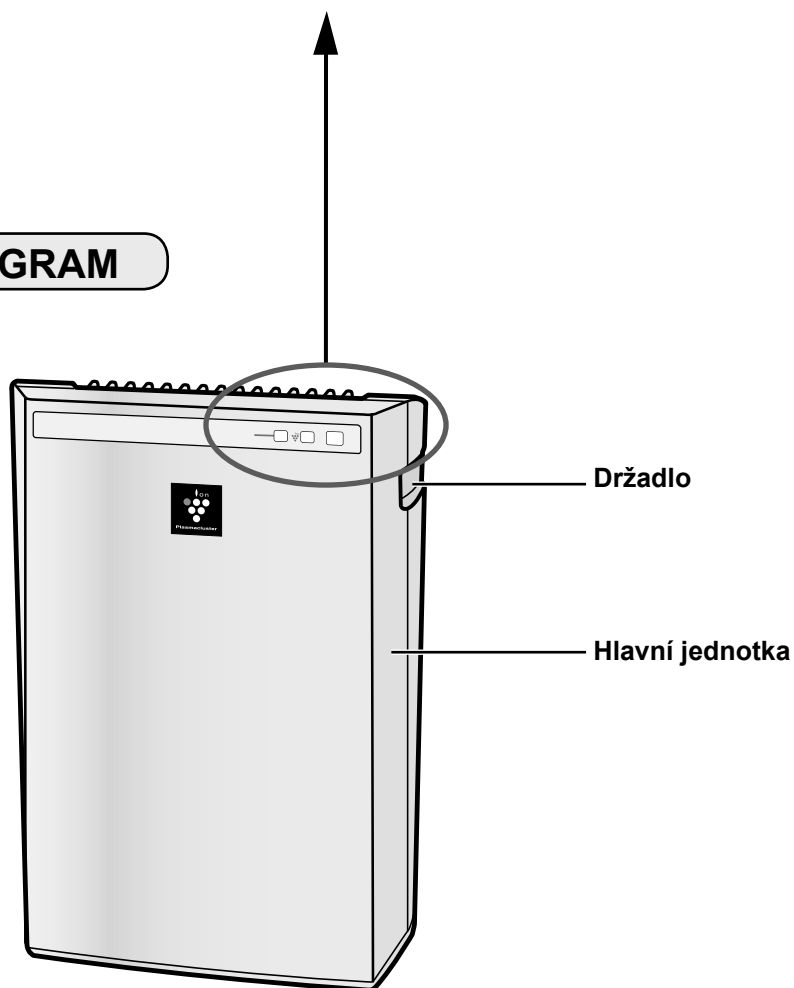

CZ-4

OBSAHUJE

- Návod k obsluze

ZADNÍ ČÁST

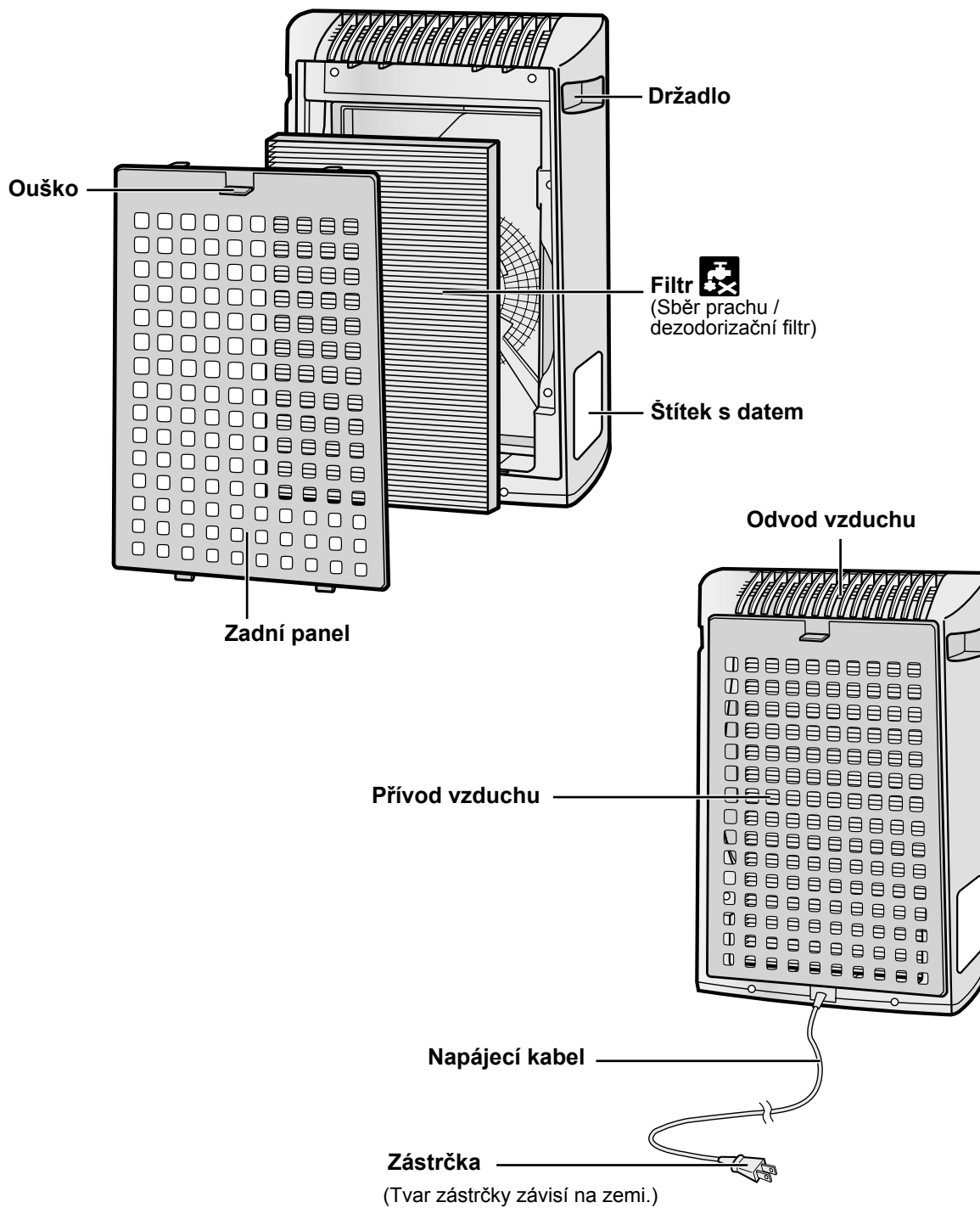

ČESKY

CZ-5

INSTALACE FILTRU

K udržení kvality filtru je instalován v hlavní jednotce a zabalen v umělohmotném sáčku. Nezapomeňte před prvním použitím přístroje vyjmout filtr z umělohmotného sáčku.

1 Vyjmutí filtru

1 Odstraňte zadní panel.

Zatáhněte za ouško v horní části zadního panelu.

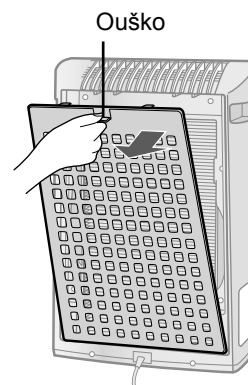

2 Odstraňte filtr z umělohmotného sáčku.

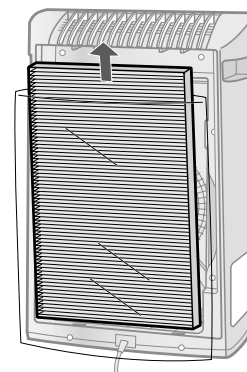

2 Instalace filtru

1 Vložte filtr do hlavní jednotky.

Neinstalujte filtr v opačném směru, jinak stroj nebude pracovat správně.

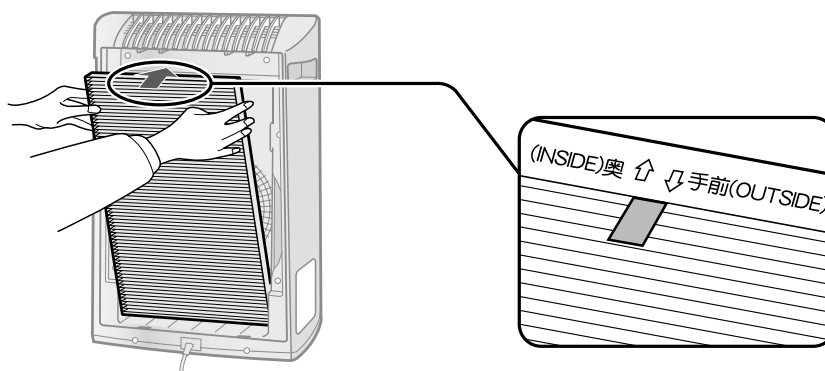

CZ-6

- 2 Dejte opět zadní panel na hlavní jednotku.**
Zatlačte, dokud nezapadne s cvaknutím na své místo.

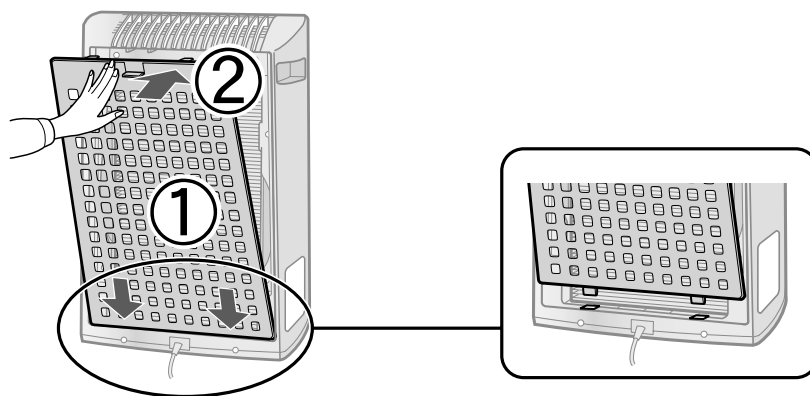

- 3 Vyplňte na štítku s datem počáteční datum používání.**
Datum použijte jako pomůcku k zjištění, kdy byste měli vyměnit filtr.

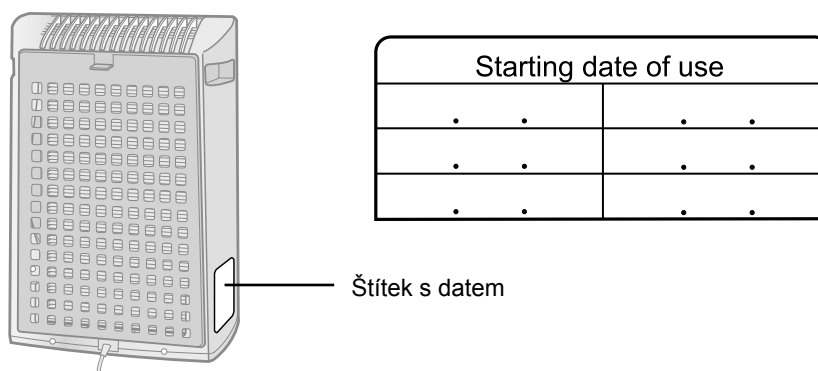

CZ-7

PROVOZ

PROVOZ HLAVNÍ JEDNOTKY

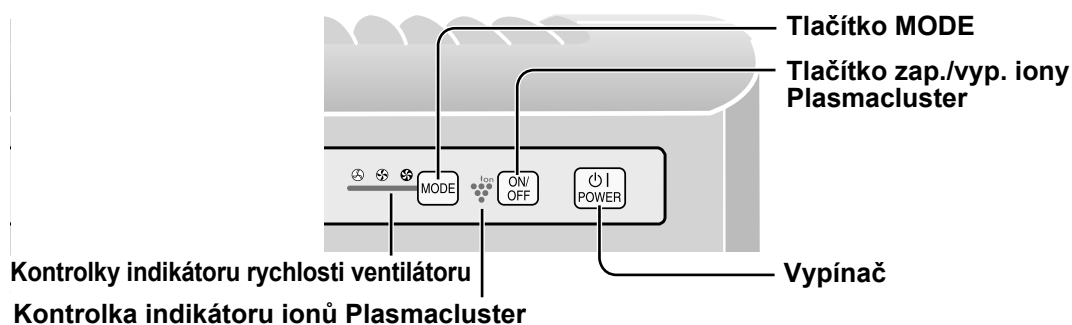

Vypínač

- Stiskněte k spuštění provozu (krátké pípnutí) a zastavení provozu (dlouhé pípnutí)
- Kontrolka indikátoru Plasmacluster a kontrolka indikátoru rychlosti ventilátoru se zapnou/vypnou.
- Nebyl-li odpojen napájecí kabel, provoz začne v posledním režimu, ve kterém byl přístroj spuštěn.



Tlačítko MODE

- Stiskněte tlačítko MODE k vybrání požadované rychlosti ventilátoru. Kontrolky indikátoru zobrazí aktuálně vybranou rychlost ventilátoru.
- Režim provozu se dá přepnout podle níže uvedeného popisu.

NÍZKÝ provoz



Přístroj bude pracovat potichu pomocí minimálního přívodu vzduchu.

STŘED. provoz



Přístroj bude pracovat se středně velkou rychlostí ventilátoru.

MAX. provoz



Přístroj bude pracovat s maximální rychlostí ventilátoru.

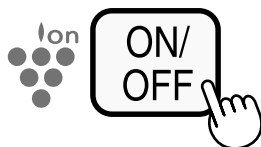

Tlačítko zap./vyp. iony Plasmacluster

Stiskněte tlačítko zap./vyp. iony Plasmacluster pro zapnutí a vypnutí režimu ionů Plasmacluster. Když je zapnut režim Plasmacluster, zapne se kontrolka indikátoru ionů Plasmacluster (modrá).

PÉČE A ÚDRŽBA

K udržení optimálního výkonu této čističky vzduchu musíte přístroj pravidelně čistit (včetně filtru). Při čištění přístroje ho nezapomeňte nejdříve odpojit z elektrické zásuvky a se zástrčkou nikdy nemanipulujte mokřými rukama. Jinak může dojít k elektrickému zkratu a/nebo poranění osoby.

ZADNÍ PANEL

Údržbový cyklus Vždy, když se na přístroji nahromadí prach, nebo každé 2 měsíce

Pomocí příslušenství k vysavači nebo podobného nástroje jemně odstraňte prach ze zadního panelu.

Zadní panel

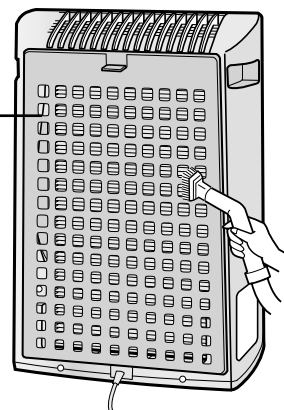

Když je na zadním panelu těžce odstranitelná nečistota

- 1 Je-li na zadním panelu těžce odstranitelná nečistota, namočte zadní panel do vody s kuchyňským čistícím prostředkem (přibl. 10 min.).
- 2 Při umývání se vyhněte drsnějšímu kartáčování zadního panelu.
- 3 Opakovaně opláchněte zadní panel čistou vodou, abyste odstranili zbytky roztoku. Nechte filtr vysušit, aby se odstranila přebytečná voda.

Zadní panel

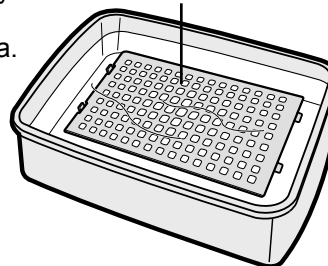

ČESKY

JEDNOTKA

Údržbový cyklus Vždy, když se na přístroji nahromadí prach, nebo každý měsíc

Abyste na přístroji zabránili výskytu špíny nebo skvrn, čistěte jej podle potřeby. Necháte-li skvrny tak, může být jejich odstranění v budoucnosti náročné.

Vytřete suchým jemným hadříkem

Při těžce odstranitelných skvrnách nebo špíně použijte jemný hadřík namočený v teplé vodě.

Nepoužívejte prchavé látky

Benzen, ředidlo, leštící prášek a pod. mohou poškodit povrch.

Nepoužívejte čistící prostředky

Přísady čistících prostředků mohou poškodit přístroj.

PÉČE A ÚDRŽBA

POKYNY K VÝMĚNĚ FILTRU

Životnost filtru se liší v závislosti na prostředí v místnosti, používání a umístění přístroje.

Přetrvávají-li prach nebo pachy, měli byste vyměnit filtr.

(Viz část „Pročtěte si tuto příručku před zahájením obsluhy své nové čističky vzduchu“)

Pomůcka pro načasování výměny filtru

- Následující životnost filtru a doba výměny jsou založeny na základě kouření 5 cigaret denně a snížení sběrného/deodorizačního výkonu o polovinu v porovnání s novým filtrem.

Je-li výrobek používán v podmínkách podstatně horších než je běžné používání v domácnosti, doporučujeme měnit filtr ještě častěji.

•Filtr

Asi 2 rok po otevření

VÝMĚNA FILTRU

- 1** Prohlédněte si stránky CZ-6, 7 pro pokyny k instalaci filtru při jeho výměně.
- 2** Vyplňte na štítku s datem počáteční datum používání filtru.

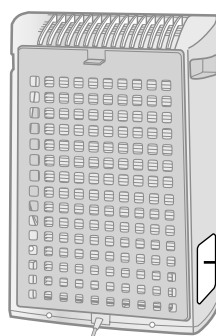

Štítek s datem

Náhradní filtr

Model: FZ-Y30SFE

- Sběr prachu / dezodorizační filtr : 1 jednotka

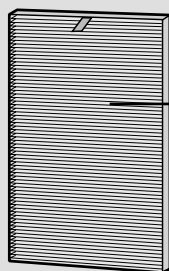

Sběr prachu /
dezodorizační filtr

Nákup náhradního filtru konzultujte se svým prodejcem.

Likvidace filtru

Vybraný filtr zlikvidujte v souladu s místními zákony a nařízeními.

Materiály filtru:

- Filtr: polypropylen
- Rám: polyester
- Deodorizér: aktivní uhlí

CZ-10

ŘEŠENÍ PROBLÉMŮ

Před zavoláním kvůli opravě si prosím projděte níže uvedený seznam, jelikož problémem nemusí být porucha přístroje.

SYMPTOM	NÁPRAVA (není závada)
Pachy a kouř se neodstraňují.	<ul style="list-style-type: none">• Zdá-li se vám filtr velmi špinavý, vyčistěte ho nebo ho vyměňte. (Viz strany CZ-10)
Z přístroje je slyšet klepání nebo tikot.	<ul style="list-style-type: none">• Když přístroj generuje iony, může být z něj slyšet klepání nebo tikot.
Vypouštěný vzduch zapáchá.	<ul style="list-style-type: none">• Zkontrolujte, není-li filtr silně znečištěn. Vyměňte filtr.• Čističky vzduchu Plasmacluster emitují stopové množství ozonu, který může působit zápach. Tyto emise ozonu jsou o mnoho nižší než hodnoty ozonu udávané v bezpečnostních limitech.

ČESKY

CZ-11

TECHNICKÉ ÚDAJE

Model		FU-Y30EU		
Napájení		220 – 240 V 50/60 Hz		
Rychlost ventilátoru	Nastavení rychlosti ventilátoru	MAX	STŘED.	NIŽŠÍ
	Jmenovitý výkon	49 W	32 W	23 W
	Rychlost ventilátoru	180 m ³ /hodinu	120 m ³ /hodinu	60 m ³ /hodinu
Doporučovaná velikost místnosti		~21 m ² *1		
Doporučovaná velikost místnosti pro velmi husté iony Plasmacluster		~13 m ² *2		
Typ filtru		Sběr prachu (HEPA filtr *3) / dezodorizační filtr		
Délka kabelu		2,0 m		
Rozměry		356 mm (Š) x 180 mm (H) x 510 mm (V)		
Hmotnost		5,0 kg		

*1 Velikost místnosti, která je vhodná k provozu přístroje s maximální rychlostí ventilátoru.
• Označuje prostor, ve kterém se může do 30 minut odstranit určité množství prachových částic (JEM1467).

*2 Velikost místnosti, ve středu které se dá na kubický centimetr naměřit 7000 ionů (ve výšce přibližně 1,2 metru od země), když je výrobek umístěn vedle zdi a běží na maximální výkon.

Spotřeba energie v pohotovostním režimu

Aby mohly být během toho, kdy je napájecí kabel zapojen do elektrické zásuvky, obsluhovány elektrické obvody, spotřebuje tento výrobek asi 1,0 W energie v pohotovostním režimu.
Nepoužíváte-li přístroj, odpojte pro šetření energie napájecí kabel.

***3 Třída HEPA filtru podle EN 1822 je H10.**



Pozor: Výrobek je označen tímto symbolem. Ten znamená, že elektrická a elektronická zařízení nepatří do běžného domovního odpadu. Tyto výrobky odevzdávejte do samostatných sběrných systémů.

A. Informace o likvidaci pro uživatele (domácnosti)

1. V zemích Evropské unie

Pozor: Toto zařízení nelikvidujte v běžných odpadkových koších!

Použité elektrické a elektronické vybavení je třeba likvidovat samostatně a v souladu s legislativou, která vyžaduje řádnou likvidaci, obnovení a recyklaci použitého elektrického a elektronického vybavení.

Na základě dohody členských států mohou domácnosti v zemích Evropské unie vrátit použité elektrické a elektronické vybavení v určených sběrnách zdarma*. V některých zemích* od vás může místní prodejce odebrat zdarma použitý výrobek, pokud zakoupíte nový podobný.

*) Další podrobnosti vám sdělí orgány místní správy.

Pokud použité elektrické nebo elektronické vybavení obsahuje baterie nebo akumulátory, zlikvidujte je předem samostatně v souladu s místními vyhláškami.

Řádnou likvidací tohoto výrobku pomáháte zajistit, že bude odpad vhodným způsobem zlikvidován, obnoven a recyklován a zabráníte tak možnému poškození životního prostředí a zdraví obyvatel, ke kterému by mohlo dojít v případě nesprávné likvidace.

2. V ostatních zemích mimo Evropskou unii

Chcete-li tento výrobek zlikvidovat, obraťte se na místní správní orgány, které vás seznámí s vhodnou metodou likvidace.

B. Informace o likvidaci pro podnikatelské subjekty

1. V zemích Evropské unie

Chcete-li zlikvidovat výrobek, který je používán pro podnikatelské účely:

Obraťte se na prodejce SHARP, který vás informuje o odebrání výrobku. Odebrání a recyklace mohou být zpoplatněny. Malé výrobky (a malá množství) mohou odebírat místní sběrný odpad.

2. V ostatních zemích mimo Evropskou unii

Chcete-li tento výrobek zlikvidovat, obraťte se na místní správní orgány, které vás seznámí s vhodnou metodou likvidace.

Prečítajte si túto príručku pred začatím obsluhy svojej novej čističky vzduchu

Niektoré pachy absorbované filtrom sa môžu rozložiť, vylúčiť cez odvod vzduchu a spôsobiť ďalšie pachy. V závislosti od prostredia, v ktorom sa prístroj používa, najmä keď sa výrobok používa v prostrediach podstatne horších ako je bežné používanie v domácnosti, môžu byť tieto pachy v krátkom čase intenzívnejšie ako sa očakáva. V takom prípade odporúčame nákup voliteľného náhradného filtra.

POZNÁMKA

- Čistička vzduchu je navrhnutá tak, aby odstraňovala prach a pachy rozptýlené vo vzduchu, ale nie škodlivé plyny (napríklad oxid uhoľnatý obsiahnutý v cigaretovom dyme). Ak sa zdroj zápachu stále nachádza v miestnosti, čistička vzduchu nemôže pach odstrániť úplne (napríklad pachy zo stavebných materiálov a pachy zvierat).
- Keď fajčíte, odporúčame vám na chvíľu trochu otvoriť okno, aby ste zabezpečili ventiláciu.

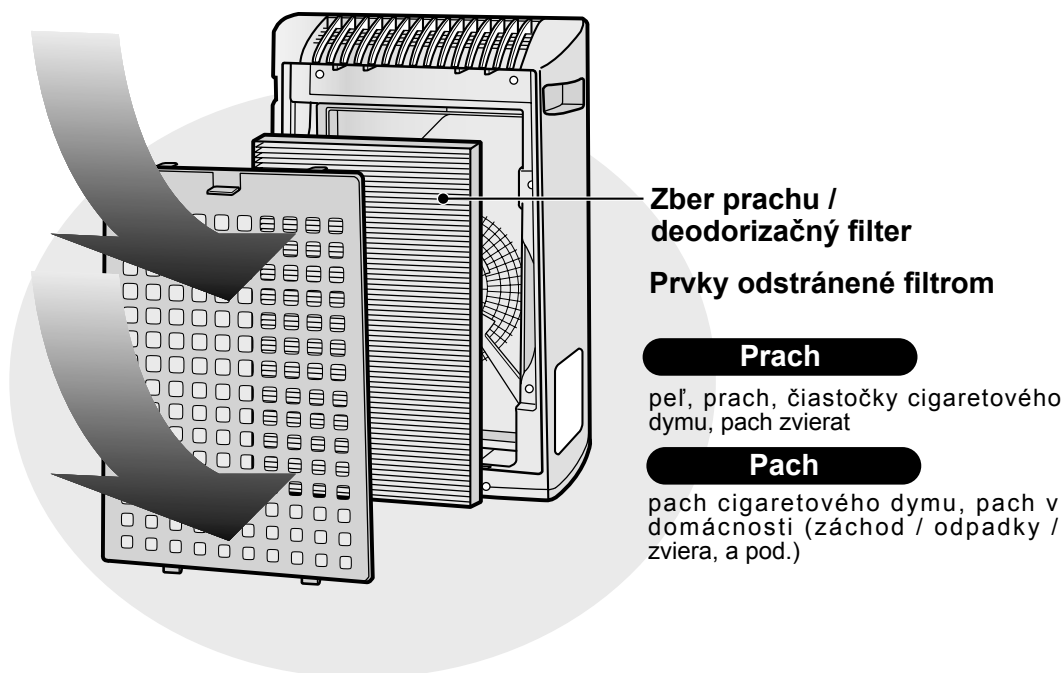

FUNKCIE

Technológia „Plasmacluster“

Technológia Plasmacluster používa plazmový výboj na produkciu a uvoľňovanie rovnakých pozitívnych a negatívnych iónov ako sú tie, ktoré sa nachádzajú v prírode („ióny Plasmacluster“). Toto je unikátna technológia čistenia vzduchu od spoločnosti SHARP CORPORATION na rozloženie a deaktiváciu potenciálnych alergénov, ako sú fekálne látky alebo telá vzduchových roztočov*¹, vírusov*², plesní a baktérií*³ rozptýlených vo vzduchu a bol otestovaný nezávislými organizáciami v Japonsku, ako aj v zámorí. Keď je vo vzduchu vysoká koncentrácia iónov Plasmacluster, odstráni sa pach cigaretového dymu zachyteného v záclonách alebo pohovkách asi za 80 minút*⁴, a keď zavesíte oblečenie na miesto vystavené priamemu pôsobeniu prístroja generujúceho ióny Plasmacluster, pach potu sa za jednu noc (asi 6 hodín) zníži na takmer nepatrnú úroveň.

*1 Graduate School of Advanced Sciences of Matter, Hiroshima University, Japonsko

Meranie účinku na potenciálne alergény vzduchových roztočov v (13 m²)

*2 Retroscreen Virology, Ltd., London, UK

Meranie množstva vírusov odstráneného zo vzduchu v škatuli s objemom 1 m³

*3 Ishikawa Health Service Association, Japonsko

Meranie plesní a baktérií vo vzduchu so vzorkou vzduchu (13 m²)

*4 Japan Spinners Inspecting Foundation, Japonsko

Odhad deodorizačného efektu na pachové čiastočky v oblečení

OBSAH

DÔLEŽITÉ BEZPEČNOSTNÉ POKYNY ... SK-2

- VÝSTRAHA SK-2
- UPOZORNENIA TÝKAJÚCE SA PREVÁDZKY SK-3
- POKYNY K INŠTALÁCII SK-3
- SMERNICE TÝKAJÚCE SA FILTRA SK-3

NÁZVY ČASTÍ SK-4

- DISPLEJ HLAVNEJ JEDNOTKY SK-4
- ILUSTRAČNÝ DIAGRAM SK-4
- OBSAHUJE SK-5
- ZADNÁ ČASŤ SK-5

PRÍPRAVA SK-6

- INŠTALÁCIA FILTRA SK-6

PREVÁDZKA SK-8

- OBSLUHA HLAVNEJ JEDNOTKY SK-8

STAROSTLIVOSŤ A ÚDRŽBA SK-9

- ZADNÝ PANEL SK-9
- JEDNOTKA SK-9
- POKYNY K VÝMENE FILTRA SK-10

RIEŠENIE PROBLÉMOV SK-11

TECHNICKÉ ÚDAJE SK-12

Ďakujeme vám za zakúpenie čističky vzduchu od spoločnosti SHARP. Prečítajte si, prosím, pozorne tento návod kvôli informáciám o správnom používaní. Pred použitím tohto výrobku si prosím prečítajte časť: „Dôležité bezpečnostné pokyny“.

Po prečítaní tohto návodu ho uschovajte na dostupnom mieste, aby ste doň mohli nahliadnuť aj v budúcnosti.

DÔLEŽITÉ BEZPEČNOSTNÉ POKYNY

Pri používaní elektrických zariadení by ste mali dodržiavať základné bezpečnostné opatrenia, mimo iné:

VÝSTRAHA – na zníženie nebezpečenstva skratu, požiaru, alebo poranenia:

- Pred použitím prístroja si prečítajte všetky pokyny.
- Používajte len zásuvku s napätím 220 – 240 voltov.
- **Prístroj nepoužívajte, ak sú napájací kábel alebo zástrčka poškodené, alebo ak je pripojenie k elektrickej zásuvke uvoľnené.**
- Zo zástrčky odstraňujte pravidelne prach.
- **Do prívodu ani vývodu vzduchu ventilácie nedávajte prsty ani iné cudzie predmety.**
- **Pri vyberaní zástrčky vždy uchopte zástrčku a nikdy neťahajte za kábel.**
Inak môže vplyvom skratu dôjsť k elektrickému výboju a/alebo požiaru.
- **Nevyberajte zástrčku mokrými rukami.**
- **Nepoužívajte prístroj v blízkosti plynových zariadení ani ohnísk.**
- **Pred čistením prístroja a v prípade, že ho dlhšie nebudete používať, ho odpojte z elektrickej zásuvky.**
Inak môže vplyvom skratu dôjsť k elektrickému výboju (kvôli zlej izolácii) a/alebo požiaru.
- **Ak je napájací kábel poškodený, musí ho vymeniť výrobca, jeho servisný technik, autorizované servisné stredisko spoločnosti Sharp alebo kvalifikovaná osoba, aby sa zabránilo nebezpečenstvu.**
- Prístroj nepoužívajte, keď používate aerosolové insekticídy, ani v miestnostiach, kde sú vo vzduchu zvyšky oleja, kadidlá, iskry od zapálených cigariet, chemické výpary, ani na miestach, kde je vysoká vlhkosť, ako napríklad kúpeľniach.
- Pri čistení prístroja si dávajte pozor. Korozívne čistiace prostriedky môžu poškodiť vonkajšok prístroja.
- Servis tejto čističky vzduchu môže vykonávať len autorizované servisné stredisko spoločnosti Sharp. Pri výskyte problémov, potrebe nastavenia alebo opravy kontaktujte najbližšie servisné stredisko.
- Tento prístroj nie je určený na použitie osobami (vrátane detí) so zníženými fyzickými, zmyslovými alebo mentálnymi schopnosťami, alebo nedostatkom skúseností a znalostí, pokiaľ na nich nedohliada osoba zodpovedná za ich bezpečnosť, alebo ak im táto osoba nedala pokyny ohľadom používania.

Na deti je potreba dohliadať, aby sa zaručilo, že sa so zariadením nebudú hrať.

POZNÁMKA – rušenie rádia alebo televízora

Ak táto čistička vzduchu môže spôsobiť rušenie príjmu rádia alebo televízie, pokúste sa opraviť rušenie jedným alebo viacerými nasledujúcimi opatreniami:

- Preorientujte alebo premiestnite príjmovú anténu.
- Zvýšte vzdialenosť medzi prístrojom a rádiovým/televíznym prijímačom.
- Pripojte zariadenie do zásuvky v inom okruhu ako je ten, do ktorého je zapojený prijímač.
- Vyhľadajte pomoc u predajcu alebo skúseného rádiového/televízneho technika.

DÔLEŽITÉ BEZPEČNOSTNÉ POKYNY

UPOZORNENIA TÝKAJÚCE SA PREVÁDZKY

- Neblokujte vstupné a/alebo výstupné otvory ventilácie.
- Nepoužívajte prístroj v blízkosti ani na horúcich predmetoch, ako sú sporáky alebo ohrievače, ani tam, kde môžu prísť do kontaktu s parou.
- Počas používania prístroja ho nepokladajte na bok.
- **Pri prenášaní prístroja ho vždy držte pomocou držiadiel nachádzajúcich sa na oboch stranách.**
Držaním zadného panelu počas prenášania prístroja by ste mohli spôsobiť jeho demontáž, spadnutie prístroja a mohli by ste sa tak poraniť.
- **Nespúšťajte prístroj bez filtra.**
- **Neumývajte ani opätovne nepoužívajte filter.**
Nielenže tým nezlepšíte výkon filtra, ale môžete tak spôsobiť úraz elektrickým prúdom alebo poruchu.
- **Vonkajšok čistite len jemnou handričkou.**
Mohli by ste nimi poškodiť povrch prístroja alebo by mohol prasknúť.
Tiež by vplyvom toho nemuseli senzory pracovať správne.

POKYNY K INŠTALÁCII

- **Počas prevádzky prístroja ho položte najmenej 2 m od zariadení využívajúcich elektrické vlny, ako sú napríklad televízory, rádiá alebo vlnové hodiny.**
- **Vyhňte sa miestam, na ktorých sa môžu dostať do kontaktu s prívodom alebo vývodom vzduchu ventilácie záclony a pod.**
Záclony a pod. sa môžu zašpiniť, alebo môže dôjsť k poruche.
- **Vyhňte sa miestam, kde bude prístroj vystavený kondenzácii vplyvom veľkých zmien teploty.**
(Ak sa tomu nedá zabrániť, nechajte prístroj pred jeho zapnutím asi jednu hodinu stáť.)
(Používajte vo vhodných podmienkach medzi 0 a 35 °C v miestnosti.)
- **Umiestnite na stabilný povrch s dostatočnou cirkuláciou vzduchu.**
Keď prístroj umiestnite na oblasť s hrubou kobercovou plochou, môže mierne vibrovať.
- **Prístroj neinštalujte, ak existuje riziko zanesenia sadzami, ako napríklad v kuchyni a pod.**
Mohol by vplyvom toho prasknúť povrch prístroja.
- **Dodržiňte odstup asi 60 cm od steny.**
Časom sa môže stena nachádzajúca sa za výfukom ventilácie zašpiniť. Ak tento prístroj používate dlhšiu dobu na tom istom mieste, použite vinylovú pokrývku alebo niečo podobné, aby sa stena nezašpinila. Okrem toho pravidelne čistite stenu.

SLOVENSKY

SMERNICE TÝKAJÚCE SA FILTRA

- Postupujte podľa pokynov v tomto návode, aby ste sa správne starali o filter, a aby ste ho dobre udržovali.
Používajte len filtre určené na použitie s týmto prístrojom.

SK-3

NÁZVY ČASTÍ

DISPLEJ HLAVNEJ JEDNOTKY

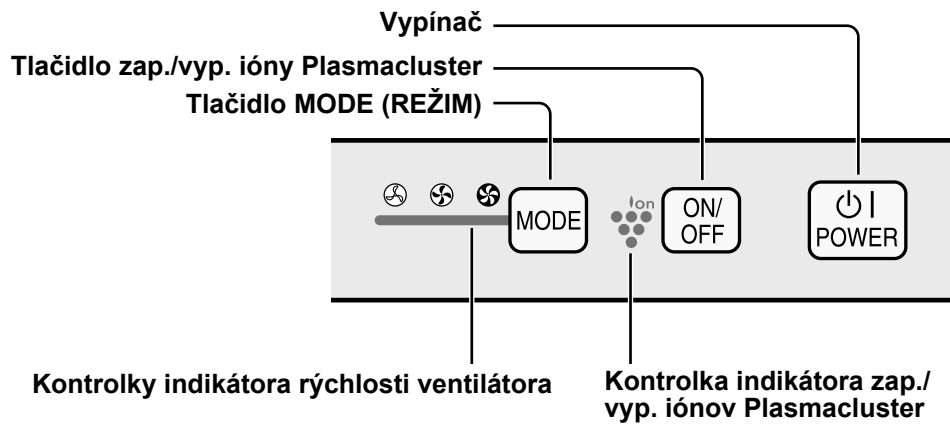

ILUSTRAČNÝ DIAGRAM

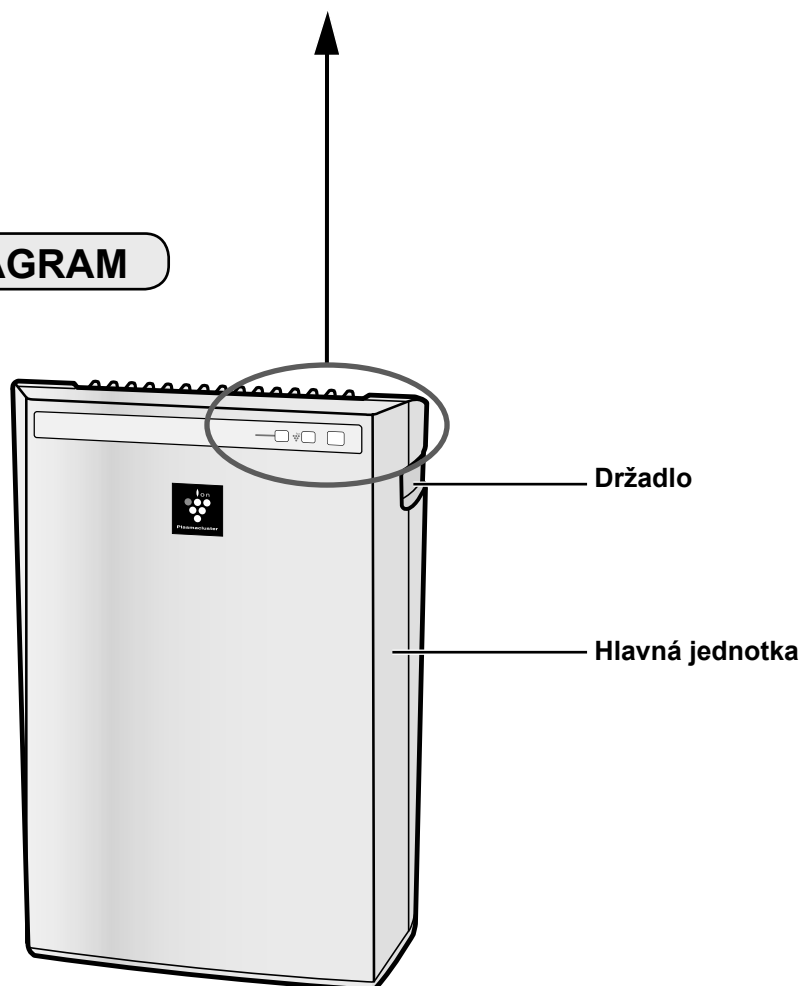

SK-4

OBSAHUJE

- Návod na použitie

ZADNÁ ČASŤ

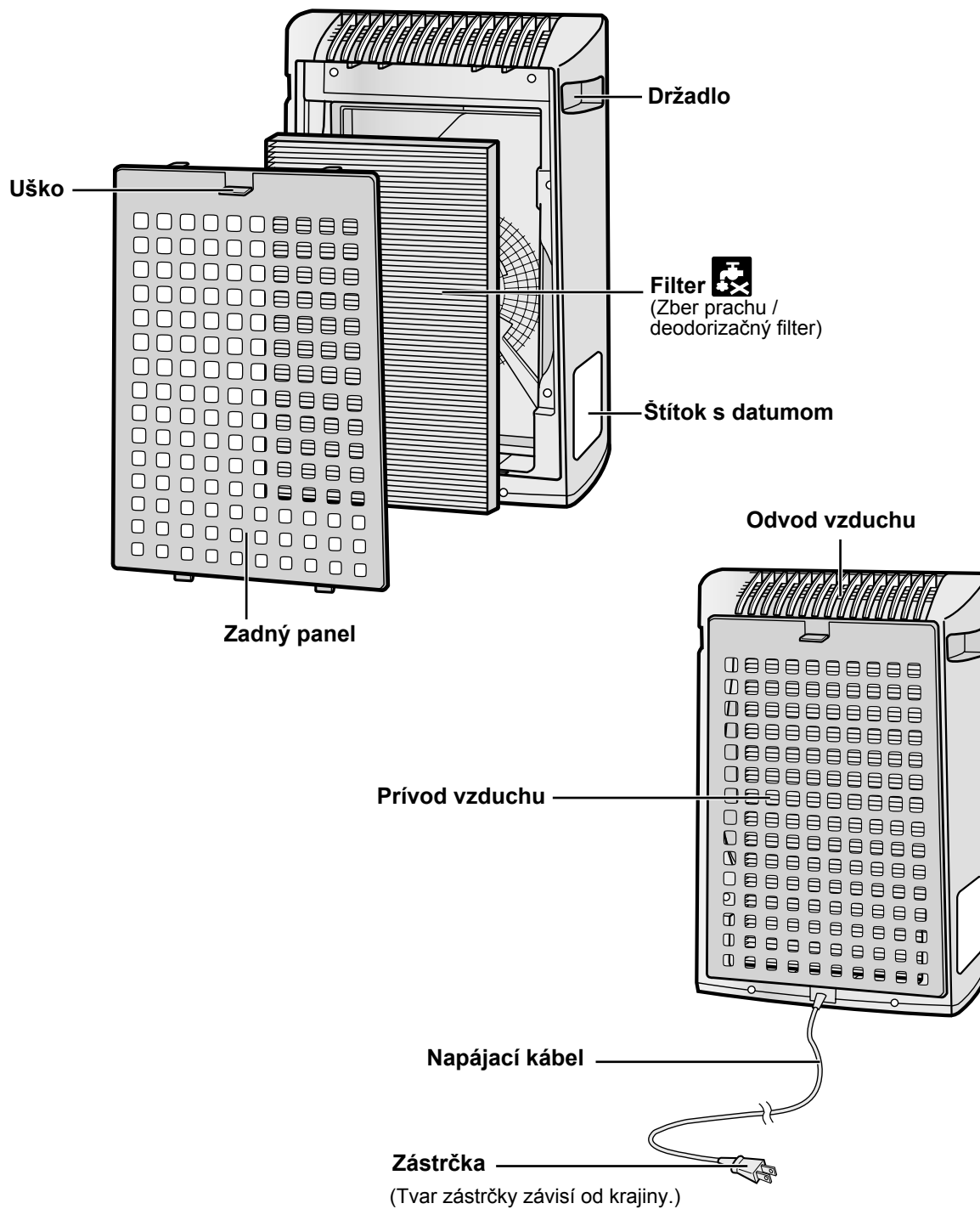

SLOVENSKY

SK-5

INŠTALÁCIA FILTRA

Na udržanie kvality filtra je inštalovaný v hlavnej jednotke a zabalený v umelohmotnom vrecku. Nezabudnite pred prvým použitím prístroja vybrať filter z umelohmotného vrecka.

1 Vybratie filtra

- 1 **Odstráňte zadný panel.**
Potiahnite uško v hornej časti zadného panelu.

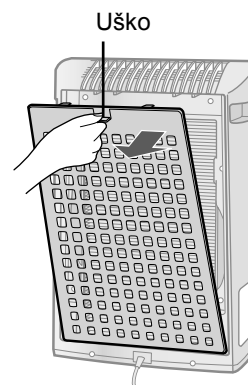

- 2 **Odstráňte filter z umelohmotného vrecka.**

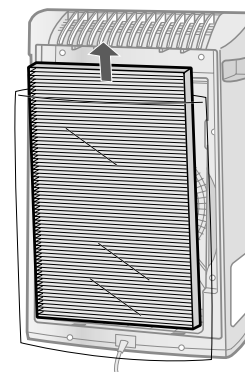

2 Inštalácia filtra

- 1 **Vložte filter do hlavnej jednotky.**
Neinštalujte filter v opačnom smere, inak stroj nebude pracovať správne.

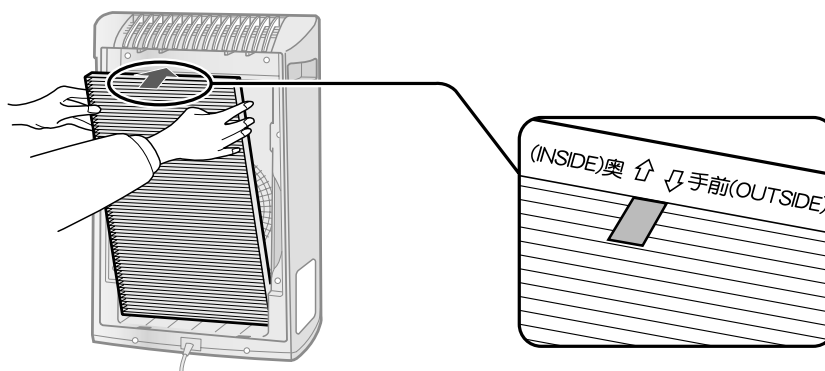

SK-6

2 Dajte opäť zadný panel na hlavnú jednotku.

Zatlačte naň, až kým zapadne sa svoje miesto (zvuk cvaknutia).

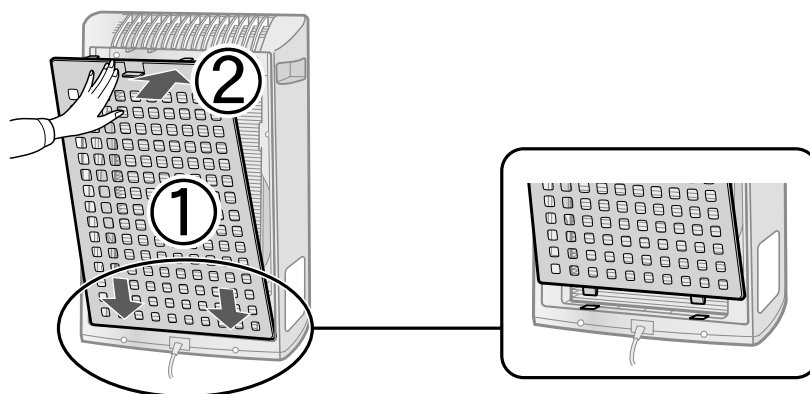

3 Vyplňte na štítku s dátumom počiatkový dátum používania.

Dátum použite ako pomôcku na zistenie, kedy by ste mali vymeniť filter.

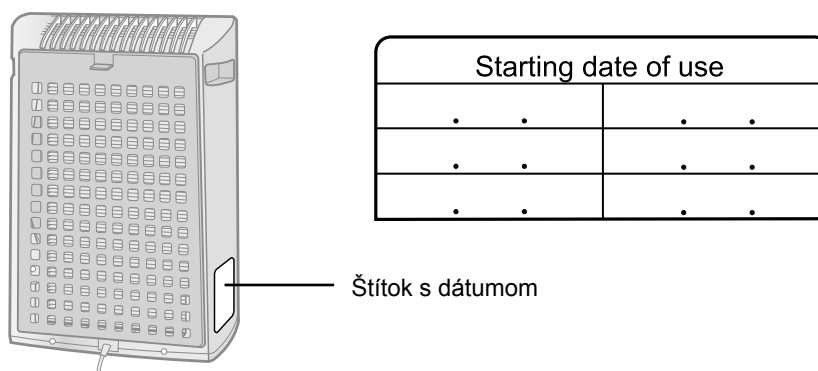

PREVÁDZKA

OBSLUHA HLAVNEJ JEDNOTKY

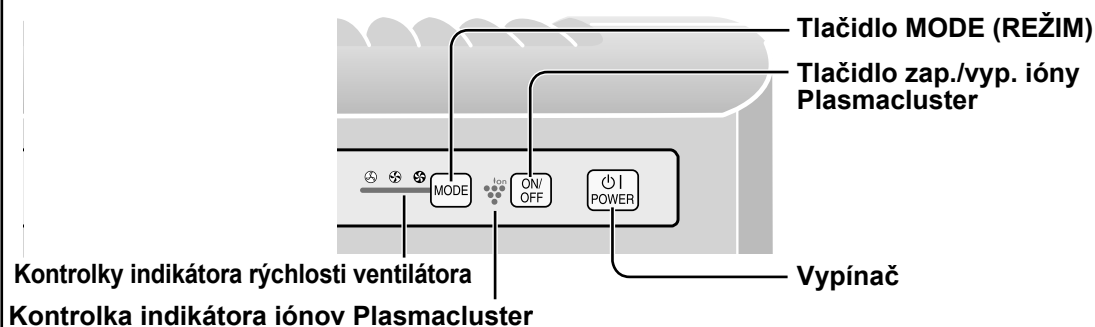

Vypínač

- Stlačte na spustenie prevádzky (krátke pípnutie) a zastavenie prevádzky (dlhé pípnutie)
- Kontrolka indikátora Plasmacluster a kontrolka indikátora rýchlosti ventilátora sa zapnú/vypnú.
- Pokiaľ nebol odpojený napájací kábel, prevádzka začne v poslednom režime, v ktorom bol prístroj spustený.



Tlačidlo MODE (REŽIM)

- Stlačte tlačidlo MODE (REŽIM) na vybratie požadovanej rýchlosti ventilátora. Kontrolky indikátora zobrazia aktuálne vybranú rýchlosť ventilátora.
- Režim prevádzky sa dá prepnúť podľa nižšie uvedeného opisu.

NÍZKA prevádzka

Prístroj bude pracovať potichu pomocou minimálneho prívodu vzduchu.

STRED. prevádzka

Prístroj bude pracovať so stredne veľkou rýchlosťou ventilátora.

MAX. prevádzka

Prístroj bude pracovať s maximálnou rýchlosťou ventilátora.

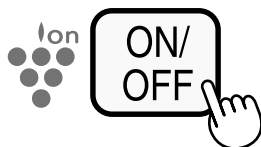

Tlačidlo zap./vyp. ióny Plasmacluster

Stlačte tlačidlo zap./vyp. ióny Plasmacluster na zapnutie a vypnutie režimu iónov Plasmacluster. Keď je zapnutý režim Plasmacluster, zapne sa kontrolka indikátora Plasmacluster (modrá).

SK-8

STAROSTLIVOSŤ A ÚDRŽBA

Na udržanie optimálneho výkonu tejto čističky vzduchu musíte prístroj pravidelne čistiť (vrátane filtra). Pri čistení prístroja ho nezapomnite odpojiť z elektrickej zásuvky a so zástrčkou nikdy nenarábajte mokrymi rukami. Inak môže dôjsť k elektrickému skratu a/alebo poraneniu osoby.

ZADNÝ PANEL

Údržbový cyklus

Vždy, keď sa na prístroji nahromadí prach alebo každé 2 mesiace

Pomocou príslušenstva k vysávaču alebo podobného nástroja jemne odstráňte prach zo zadného panelu.

Zadný panel

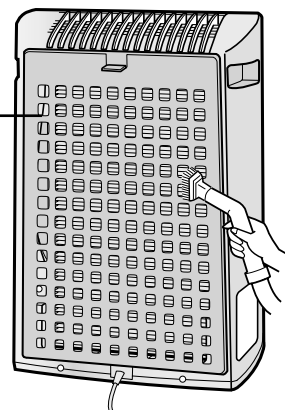

Keď je na zadnom paneli ťažko odstrániteľná nečistota

- 1 Keď je na zadnom paneli ťažko odstrániteľná nečistota, namočte zadný panel do vody s kuchynským čistiacim prostriedkom (pribl. 10 min.).
- 2 Pri umývaní sa vyhnite drsnejšiemu kefovaniu zadného panelu.
- 3 Opakovane opláchnite zadný panel čistou vodou, aby ste odstránili zvyšky roztoku. Nechajte filter vysušiť, aby sa odstránila prebytočná voda.

Zadný panel

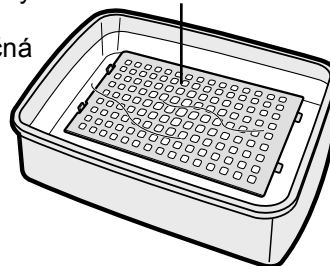

JEDNOTKA

Údržbový cyklus

Vždy, keď sa na prístroji nahromadí prach alebo každý 1 mesiac

Aby ste na prístroji zabránili výskytu špiny alebo škvrn, čistite ho podľa potreby. Ak škvrny necháte tak, môže byť ich odstránenie v budúcnosti náročné.

Vytrite suchou jemnou handričkou.

Pri ťažko odstrániteľných škvrnách alebo špiny použite jemnú handričku namočenú v teplej vode.

Nepoužívajte prchavé látky

Benzén, riedilo, leštiaci prášok a pod. môžu poškodiť povrch.

Nepoužívajte čistiace prostriedky

Prísady čistiacich prostriedkov môžu poškodiť prístroj.

STAROSTLIVOSŤ A ÚDRŽBA

POKYNY K VÝMENE FILTRA

Životnosť filtra sa líši v závislosti od prostredia v miestnosti, používania a umiestnenia prístroja.

Ak prach alebo pachy pretrvávajú, mali by ste vymeniť filter.

(Pozrite si časť „Prečítajte si túto príručku pred začatím obsluhy svojej novej čističky vzduchu“)

Pomôcka na načasovanie výmeny filtra

- Nasledujúca životnosť filtra a doba výmeny sú založené na základe fajčenia 5 cigariet denne a zníženia zberného/deodorizačného výkonu o polovicu v porovnaní s novým filtrom.

Ak je výrobok používaný v podmienkach podstatne horších ako je bežné používanie v domácnosti, odporúčame meniť filter ešte častejšie.

•Filter	Asi 2 roky po otvorení
---------	------------------------

VÝMENA FILTRA

- 1** Pozrite si strany SK-6, 7 pre pokyny k inštalácii filtra pri jeho výmene.
- 2** Vyplňte na štítku s dátumom počiatočný dátum používania filtra.

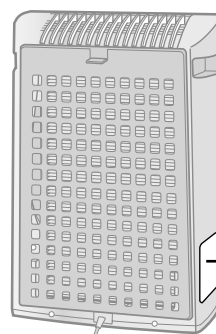

Štítok s dátumom

Náhradný filter

Model: FZ-Y30SFE

- Zber prachu / deodorizačný filter : 1 jednotka

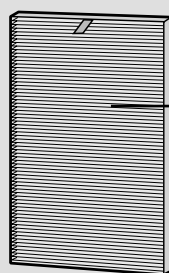

Zber prachu / deodorizačný filter

Nákup náhradného filtra konzultujte so svojím predajcom.

Likvidácia filtra

Vybratý filter zlikvidujte v súlade s miestnymi zákonmi a nariadeniami.

Materiály filtra:

- Filter: polypropylén
- Rám: polyester
- Deodorizér: aktívne uhlie

SK-10

RIEŠENIE PROBLÉMOV

Pred zavolaním kvôli oprave si prosím pozrite nižšie uvedený zoznam, keďže problémom nemusí byť porucha prístroja.

SYMPTÓM	NÁPRAVA (nie je porucha)
Pachy a dym sa neodstraňujú.	<ul style="list-style-type: none">• Ak sa vám filter zdá byť veľmi špinavý, vyčistite ho alebo ho vymeňte. (Pozrite si strany SK-10)
Z prístroja je počuť klepanie alebo tikot.	<ul style="list-style-type: none">• Keď prístroj generuje ióny, môže byť z neho počuť klepot alebo tikot.
Vypúšťaný vzduch zapácha.	<ul style="list-style-type: none">• Skontrolujte, či filter nie je silne znečistený. Vymeňte filter.• Čističky vzduchu Plasmacluster emitujú stopové množstvo ozónu, ktorý môže spôsobovať zápach. Tieto emisie ozónu sú omnoho nižšie ako bezpečnostné limity.

TECHNICKÉ ÚDAJE

Model		FU-Y30EU		
Napájanie		220 – 240 V 50/60 Hz		
Rýchlosť ventilátora	Nastavenie rýchlosti ventilátora	MAX	STRED.	NIŽŠIA
	Menovitý výkon	49 W	32 W	23 W
	Rýchlosť ventilátora	180 m ³ /hodinu	120 m ³ /hodinu	60 m ³ /hodinu
Odporúčaná veľkosť miestnosti		~21 m ² *1		
Odporúčaná veľkosť miestnosti pre veľmi husté ióny Plasmacluster		~13 m ² *2		
Typ filtra		Zber prachu (HEPA filter *3) / deodorizačný filter		
Dĺžka kábla		2,0 m		
Rozmery		356 mm (Š) x 180 mm (H) x 510 mm (V)		
Hmotnosť		5,0 kg		

*1 Veľkosť miestnosti, ktorá je vhodná pre prevádzku prístroja s maximálnou rýchlosťou ventilátora.
• Označuje priestor, v ktorom sa môže do 30 minút odstrániť určité množstvo prachových častíc (JEM1467).

*2 Veľkosť miestnosti, v ktorej strede sa dá na kubický centimeter namerať 7000 iónov (vo výške približne 1,2 metra od zeme), keď je výrobok umiestnený vedľa steny a beží s maximálnym výkonom.

Spotreba energie v pohotovostnom režime

Aby mohli byť počas toho, ako je napájací kábel zapojený do elektrickej zásuvky, obsluhované elektrické obvody, spotrebuje tento výrobok asi 1,0 W energie v pohotovostnom režime.
Keď prístroj nepoužívate, odpojte pre šetrenie energie napájací kábel.

***3 Trieda HEPA filtra podľa EN 1822 je H10.**



Pozor: Výrobok je označený týmto symbolom. Ten znamená, že elektrické a elektronické zariadenia nepatria do bežného domového odpadu. Tieto výrobky odovzdávajte do samostatných zberných systémov.

A. Informácie o likvidácii pre používateľov (domácnosti)

1. V krajinách Európskej únie

Pozor: Toto zariadenie nelikvidujte v bežných odpadkových košoch!

Použité elektrické a elektronické zariadenia musia byť spracované oddelene a podľa platných zákonov, ktoré vyžadujú správne zaobchádzanie, obnovu a recyklovanie použitých elektrických a elektronických zariadení.

Podľa implementácie v jednotlivých členských štátoch môžu domácnosti v štátoch EÚ vrátiť použité elektrické a elektronické zariadenia na určené zberné miesta bez poplatkov*. V niektorých štátoch* môžu vaše staré výrobky zdarma odobrať tiež miestni maloobchodní predajcovia, ak si zakúpite podobný nový výrobok.

*) Ďalšie podrobnosti sa dozviete od vašich miestnych orgánov.

Ak sa vo vašich použitých elektrických alebo elektronických zariadeniach nachádzajú batérie, zlikvidujte ich samostatne vopred, podľa miestnych požiadaviek.

Správnou likvidáciou tohto výrobku pomôžete pri zabezpečení toho, aby odpad prešiel potrebnou úpravou, obnovou a recykláciou a takto sa predchádzalo možným negatívnym vplyvom na životné prostredie a zdravie osôb, ku ktorým by inak mohlo dochádzať v dôsledku nevhodného zaobchádzania s odpadom.

2. V ostatných krajinách mimo Európskej únie

Ak si želáte znehodnotiť tento výrobok, obráťte sa na vaše miestne orgány a informujte sa o správnej metóde likvidácie.

B. Informácie o likvidácii pre komerčných používateľov

1. V krajinách Európskej únie

Ak sa výrobok používa na komerčné účely a chcete ho znehodnotiť:

Obráťte sa na vášho predajcu SHARP, ktorý vás informuje o spätnom odobratí výrobku. Môžu vám byť účtované náklady vyplývajúce zo spätného odobratia a recyklácie. Malé výrobky (a malé množstvá) môžu späť odobrať vaše lokálne zberné miesta.

2. V ostatných krajinách mimo Európskej únie

Ak si želáte znehodnotiť tento výrobok, obráťte sa na vaše miestne orgány a informujte sa o správnej metóde likvidácie.

Kérjük, olvassa el ezt az útmutatót, mielőtt használná az új Légtisztítóját.

A szűrők által elnyelt szag-összetevők egy része elkülönülhet, majd azokat a kimeneti nyíláson keresztül a készülék szagként kibocsáthatja. A felhasználási környezettől függően, különösen ha a készülék a normál háztartási használatnál lényegesen komolyabb igénybevételnek van kitéve, ez a szag a vártnál rövidebb idő alatt felerősödhet.

Ilyen esetben javasoljuk egy opcionális csereszűrő beszerzését.

MEGJEGYZÉS

- A légtisztító kiszűri a levegőben lebegő port és megszünteti a kellemetlen illatokat, de nem távolítja el a káros gázokat (pl. a cigaretta füstben lévő szén-monoxidot). Ha a szag forrása továbbra is fennáll, a légtisztító nem képes teljesen megszüntetni a kellemetlen szagot (például, építőanyagok szaga vagy háziállatok szaga).
- A szellőzés megkönnyítése érdekében dohányzás közben ajánlott résnyire kinyitni az ablakot.

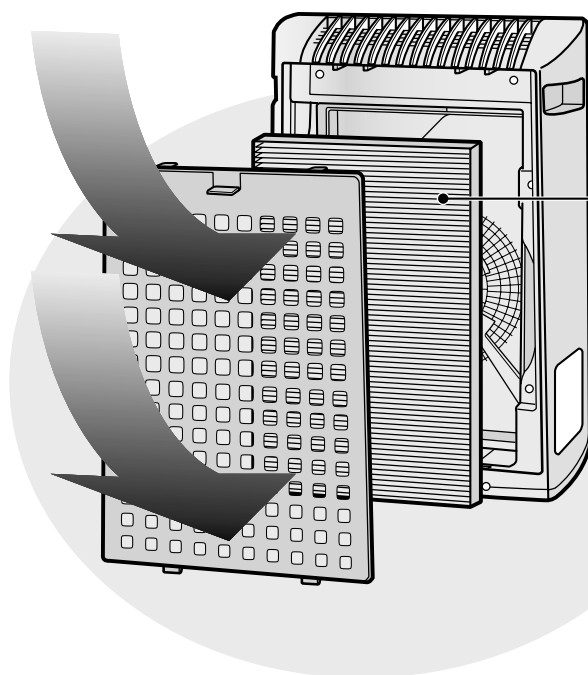

**Porgyűjtő szűrő / Szag-
lanító szűrő**

Szűrő által eltávolított anyagok

Por

pollen, por, cigaretta füst részecskék,
háziállatok hámsejtjei

Szagok

cigaretta füst szaga, háztartási szagok
(WC / nyers szemét / háziállatok, stb.)

JELLEMZŐK

„Plasmacluster” technológia

Plasmacluster technológia plazmakisülést használ a természetben is megtalálható pozitív és negatív ionok előállításához és kibocsátásához („Plasmacluster ionok”).

A SHARP CORPORATION egyedülálló légtisztítási technológiája olyan allergén anyagokat képes lebontani és közömbösíteni, mint a levegőben lévő atkák ürüléke vagy váza*¹, vírusokat*², penészt és a levegőben lebegő baktériumokat*³. A technológia hatását független intézetek igazolták mind Japánban, mind más országokban.

Ha nagy sűrűségben jutattunk Plasmacluster ionokat a levegőbe, a függönyökre vagy a kanapékba beivódott cigarettafüst szagát a technológia képes 80 perc alatt eltávolítani*⁴, és ha a Plasmacluster ionokat generáló készülék közvetlen légáramába akasztunk egy ruhaneműt, a verejték szagát egy éjszaka alatt (kb. 6 óra) alig észrevehető szintre képes lecsökkenteni.

*1 Graduate School of Advanced Sciences of Matter, Hiroshimai Egyetem, Japán

Lebegő atkák allergén részecskéire gyakorolt hatás mérése (13 m²)-ben

*2 Retroscreen Virology, Ltd., London, Egyesült Királyság

Egy 1 m³ doboz levegőjében elpusztított vírusok arányának mérése.

*3 Ishikawa Health Service Association szervezet, Japán

Levegőmintában (13 m²) lévő penész és baktériumok arányának mérése.

*4 Japan Spinners Inspecting Foundation szervezet, Japán

Szagtalanító hatás értékelése illatanyaggal átitatott ruhaneműn.

TARTALOMJEGYZÉK

FONTOS BIZTONSÁGI ELŐÍRÁSOK HU-2

- FIGYELMEZTETÉS HU-2
- HASZNÁLATRA VONATKOZÓ FIGYELMEZTETÉS HU-3
- TELEPÍTÉSI ÚTMUTATÓ: HU-3
- SZŰRŐ KEZELÉSE HU-3

AZ ALKATRÉSZEK MEGNEVEZÉSEI ... HU-4

- FŐEGYSÉG KIJELZŐJE HU-4
- SZEMLÉLTETŐ ÁBRA HU-4
- TARTOZÉK HU-5
- HÁTLAG HU-5

ÜZEMBE HELYEZÉS HU-6

- SZŰRŐK BEHELYEZÉSE HU-6

MŰKÖDTETÉS HU-8

- AZ ALAPKÉSZÜLÉK MŰKÖDTETÉSE HU-8

TISZTÍTÁS ÉS KARBANTARTÁS HU-9

- HÁTLAG HU-9
- KÉSZÜLÉK HU-9
- ÚTMUTATÓ A SZŰRŐK CSERÉJÉHEZ... HU-10

HIBAKERESÉSI SEGÉDLET HU-11

MŰSZAKI JELLEMZŐK HU-12

Köszönjük, hogy megvásárolta ezt a SHARP légtisztítót! Kérjük, a helyes használat megismerése érdekében olvassa el figyelmesen ezt az útmutatót. A készülék használata előtt olvassa el a következő részt: „Fontos biztonsági előírások.”

A használati útmutatót elolvasása után tartsa könnyen elérhető helyen az esetleges későbbi használat érdekében!

FONTOS BIZTONSÁGI ELŐÍRÁSOK

Elektromos berendezések használatakor bizonyos alapvető biztonsági szabályokat be kell tartani, beleértve az alábbiakat is:

FIGYELMEZTETÉS - Elektromos áramütés, tűz vagy más személyi sérülés elkerülése érdekében:

- A készülék használata előtt olvassa el a teljes használati útmutatót.
 - Kizárólag 220-240 voltos tápcsatlakozót használjon.
 - **Ne használja a készüléket, amennyiben a tápkábel vagy a tápcsatlakozó sérült, illetve amennyiben a tápcsatlakozó lötyög a fali csatlakozóban!**
 - Rendszeresen távolítsa el a port a tápcsatlakozóról!
 - **Ne dugja be az ujját vagy bármiféle más tárgyat a készülék levegő beömlő, illetve levegő kiömlő nyílásaiba!**
 - **A tápcsatlakozó kihúzása során mindig a tápcsatlakozót fogja meg! Sose próbálja a csatlakozót a kábelnél fogva kihúzni!**
Ellenkező esetben fennáll az áramütés és/vagy a rövidzárlatból fakadó tűz veszélye.
 - **Sose húzza ki a tápcsatlakozót nedves kézzel a csatlakozóból!**
 - **Ne használja a készüléket gázkészülékek vagy tűzhelyek közelében!**
 - **A készülék tisztítása előtt, vagy ha nem használja a berendezést, húzza ki a tápcsatlakozót a fali aljzatból.**
Ellenkező esetben fennáll a rossz szigetelésből eredő áramütés és/vagy a rövidzárlatból fakadó tűz veszélye.
 - **Amennyiben a tápkábel sérült, a kockázatok kiküszöbölése érdekében cseréltesse ki azt a gyártóval, a gyártó megbízottjával, a Sharp hivatalos márkaszervizével, vagy megfelelő képesítéssel rendelkező szakemberrel!**
 - Ne használja a készüléket, amikor rovarirtót fúj a levegőbe vagy olyan helységeket, ahol olajszármazékok, füstölő vagy cigaretta szikrája, illetve vegyszerek gőze kerül a levegőbe. Ne használja olyan helységeket sem, ahol magas a páratartalom (pl.: fürdőszobában).
 - Legyen körültekintő, amikor a készüléket tisztítja. A maró hatású tisztítószerek károsíthatják a készülék külsejét.
 - Kizárólag hivatalos Sharp Márkaszerviz végezheti el a légtisztító szervizelését. Bármilyen hiba, beállítási vagy javítási munka ügyében forduljon a legközelebbi márkaszervizhez.
 - A készüléket nem úgy tervezték, hogy azt fizikai, érzékelési vagy mentális képességeiben korlátozott személyek (beleértve gyereket), vagy kezelési ismeret és tapasztalat nélküli személyek használják, kivéve, ha a biztonságukért felelős személytől a készülék használatára vonatkozó tájékoztatást megkapták vagy tevékenységüket egy ilyen személy felügyeli.
- Gyerekek felügyelet nélkül ne tartózkodjanak a készülék közelében! Győződjön meg róla, hogy nem játszanak a berendezéssel.

MEGJEGYZÉS - Rádió vagy TV interferencia

Ha a légtisztító interferenciát okoz a rádió vagy a televízió vételben, próbálja meg elkerülni az interferenciát az alábbi lépések valamelyikével:

- Változtassa meg a vételi antenna helyét vagy pozícióját.
- Növelje meg a légtisztító berendezés és a rádió/TV közötti távolságot.
- Csatlakoztassa a rádió vagy TV készüléket a légtisztító berendezésétől eltérő, másik áramkörön lévő tápcsatlakozóba.
- Kérjen tanácsot, illetve segítséget a kereskedőtől vagy egy szakképzett rádió/TV szerelőtől.

FONTOS BIZTONSÁGI ELŐÍRÁSOK

HASZNÁLATRA VONATKOZÓ FIGYELMEZTETÉS

- Ne takarja le a levegő bemeneti és a kimeneti nyílást!
- Ne használja a készüléket forró tárgyak (pl. sütő vagy hőszugárzó) közelében vagy tetején! Ne használja továbbá olyan helyen sem, ahol gőz érheti a készüléket!
- Használat közben ne fektesse el a készüléket!
- **A készülék mozgatásakor a két oldalán lévő fogantyúknál fogva tartsa azt.**
Ha szállítás közben a hátlapnál fogva tartja a készüléket, a hátlap leválhat, a készülék leeshet és testi sérülést okozhat.
- **Ne működtesse a készüléket a szűrő nélkül!**
- **Ne mossa ki, és ne használja újra a szűrőt!**
A mosás nem javítja a szűrő hatásfokát, ráadásul a kimosott szűrő áramütést és meghibásodást eredményezhet.
- **A készülék külsejét kizárólag puha ruhával tisztítsa.**
A készülék külseje károsodhat, megrepedhet.
Továbbá az érzékelők működésében is rendellenességek jelentkezhetnek.

TELEPÍTÉSI ÚTMUTATÓ:

- **A készülék használatakor, kérjük, legalább 2 méter távolságra helyezze el az egységet más, elektromos hullámokat használó berendezésektől (pl.: televíziók, rádiók, órák).**
- **Kerülje az olyan helyeket, ahol a készülék bemeneti és kimeneti nyílásaival függönyök, illetve más tárgyak érintkezhetnek!**
Ellenkező esetben a függönyök, egyéb tárgyak bepiszkolódhatnak, és a készülék működésében rendellenességek jelentkezhetnek.
- **Ne használja olyan helyen, ahol a készülék hirtelen hőmérséklet ingadozásból eredő pára lecsapódásnak van kitéve!**
(Ha a fenti körülmények elkerülhetetlenek, hagyja, hogy bekapcsolás előtt a készülék 1 órát álljon a helységben.)
(Megfelelő körülmények között, 0 és 35 °C közötti szobahőmérsékleten használja.)
- **Stabil felületen helyezze el, ahol a légkeringés megfelelő.**
Ha vastag szőnyeggel borított felületen helyezi el a készüléket, az egység kis mértékben vibrálhat.
- **Ne telepítse olyan helyre, ahol korom kerülhet a levegőbe (pl. konyha, stb)!**
Hatására a készülék külseje megsérülhet.
- **Hagyjon legalább 60 cm távolságot a fal és a készülék között.**
Idővel a levegő kiömlő nyílás mögött található falfelület bepiszkolódhat. Ha hosszabb ideig azonos helyen használja a készüléket, védje meg a falat a szennyeződésektől egy PVC fólia felhelyezésével. Rendszeresen tisztítsa meg a falat.

SZŪRŐ KEZELÉSE

- A szűrő helyes kezelése és karbantartása érdekében kövesse az útmutató utasításait.
Csak a készülékhez gyártott szűrőket használjon!

AZ ALKATRÉSZEK MEGNEVEZÉSEI

FŐGYSÉG KIJELZŐJE

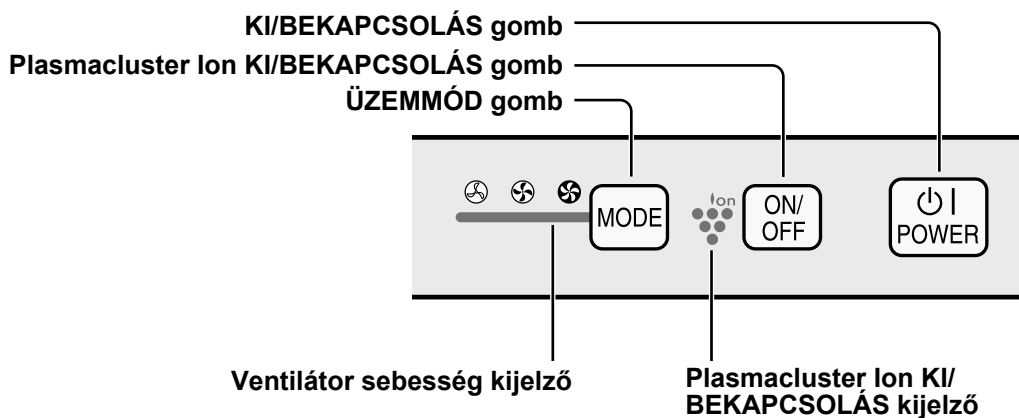

SZEMLÉLTETŐ ÁBRA

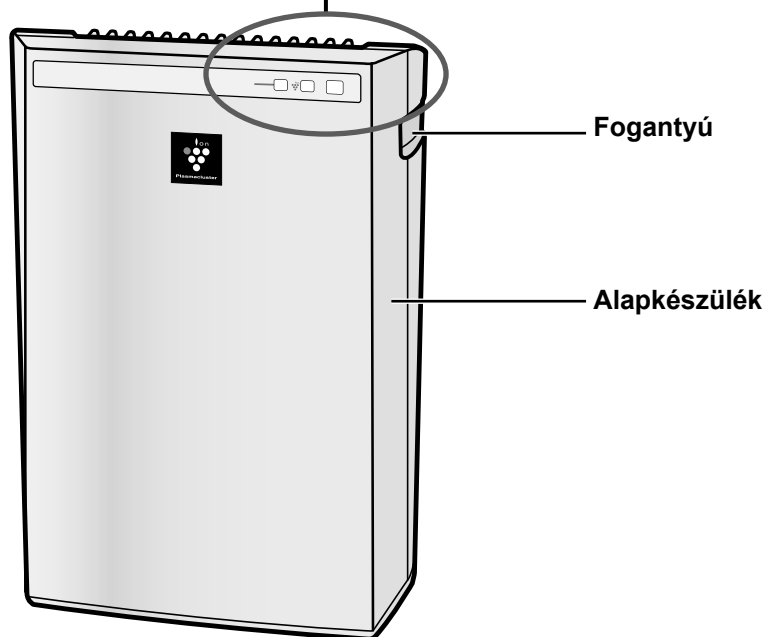

HU-4

TARTOZÉK

- Használati útmutató

HÁTLAG

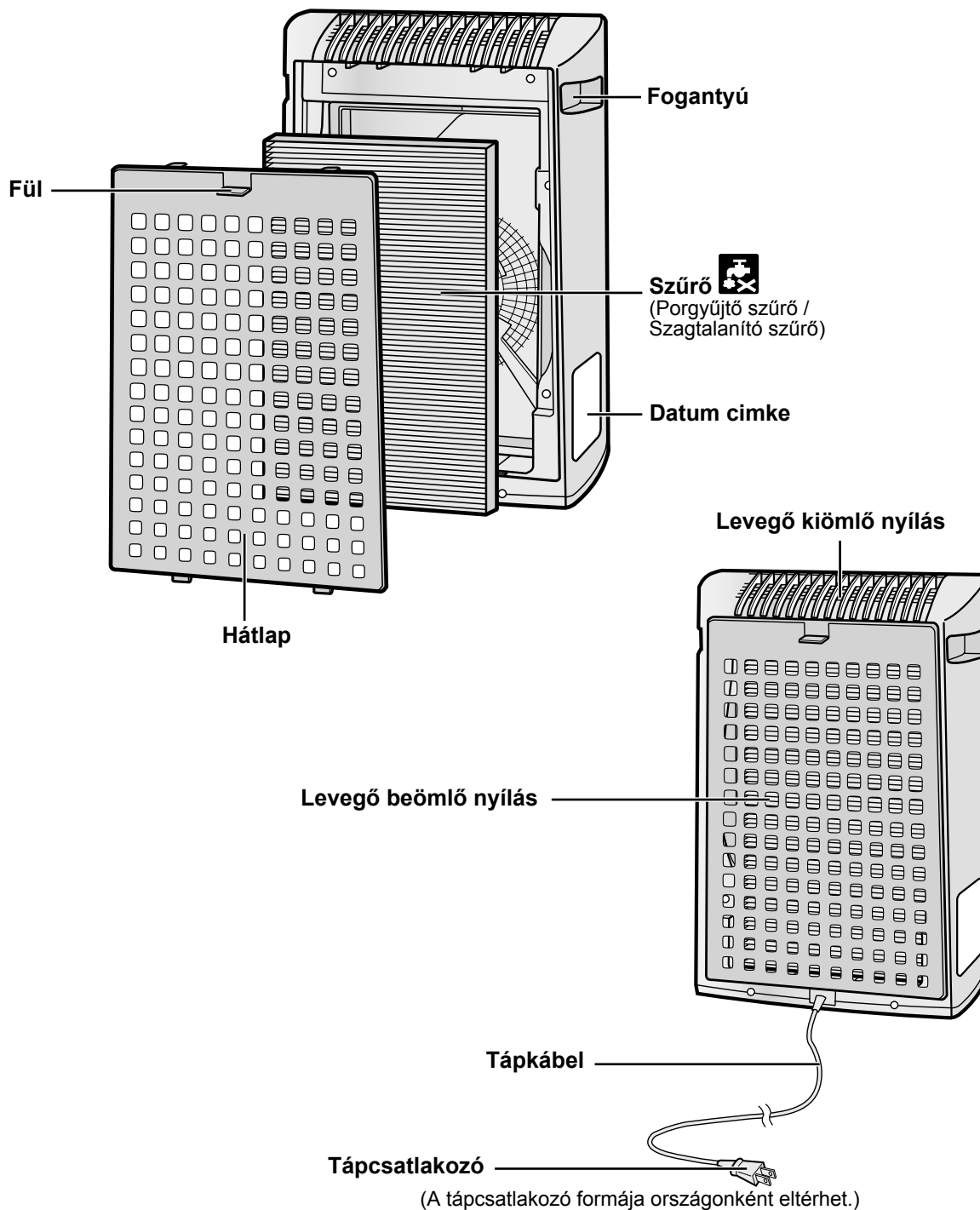

MAGYAR

HU-5

ÜZEMBE HELYEZÉS

Győződjön meg róla, hogy kihúzta a tápcsatlakozót a fali aljzatból.

SZŰRŐK BEHELYEZÉSE

A szűrő minőségének megőrzése érdekében a készülékbe helyezett szűrők nejlonzacskóba vannak csomagolva. A készülék használata előtt távolítsa el a szűrőről a nejlonzacskót!

1 Vegye ki a szűrőt

- 1 Vegye le a hátlapot.**
Húzza meg a hátlap tetején lévő fület.

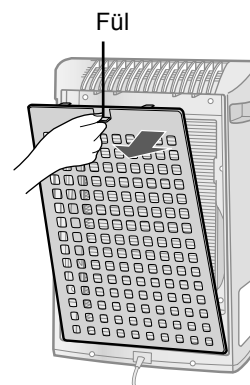

- 2 Vegye ki a szűrőt a nejlonzacskóból.**

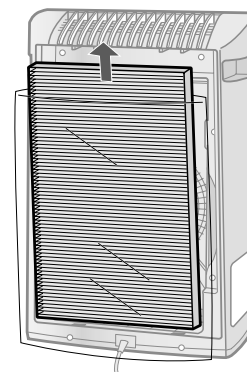

2 A szűrő behelyezése

- 1 Helyezze a szűrőt az alapkészülékbe.**
Ne helyezze be fordítva a szűrőt, mert a készülék nem fog megfelelően működni.

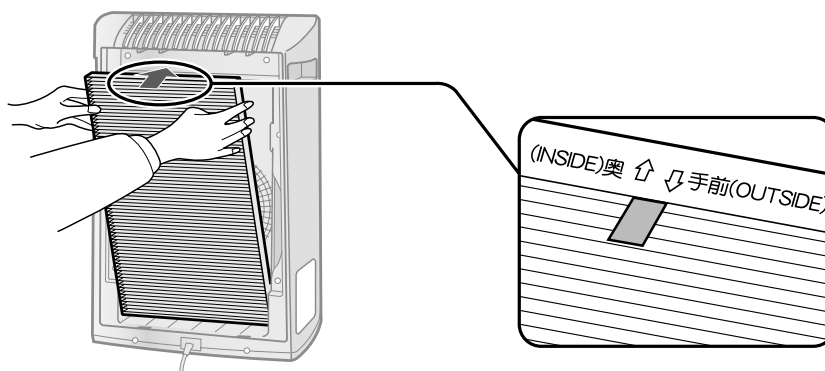

HU-6

2 Helyezze vissza a hátlapot a készülékre.

Nyomja vissza, amíg a helyére nem kattann.

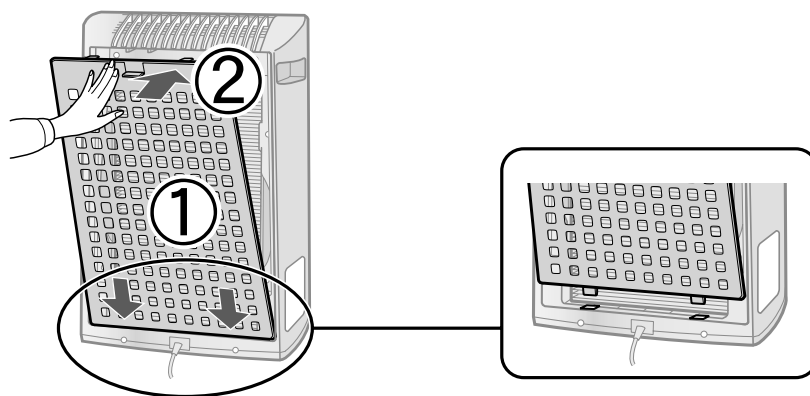

3 Írja fel a használatba vétel napját a dátum címkére.

Használja a dátumot a szűrő csere idejének meghatározásához.

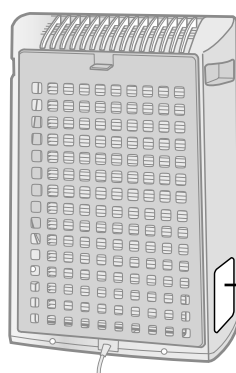

Starting date of use	
.	.
.	.
.	.

Dátum címke

MAGYAR

HU-7

MŰKÖDTETÉS

AZ ALAPKÉSZÜLÉK MŰKÖDTETÉSE

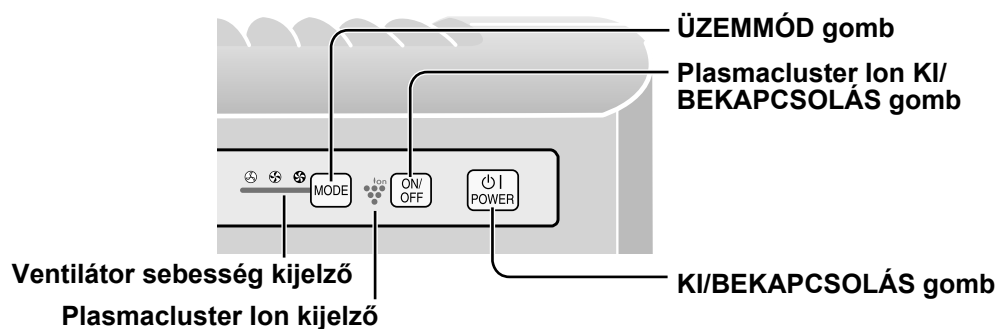

KI/BEKAPCSOLÁS gomb

- Nyomja meg a működés elindításához (rövid sipszó) és a működés leállításához (hosszú sipszó)
- Plasmacluster kijelző fénye és a ventilátor kijelző fénye ki/be kapcsol.
- Ha csak nem húzták ki a tápcsatlakozót, a készülék a korábban használt üzemmódban indul el.



ÜZEMMÓD gomb

- Nyomja meg az ÜZEMMÓD gombot a kívánt ventilátor sebesség kiválasztásához. A világító kijelző jelzi a kiválasztott ventilátor sebességet.
- Az üzemmódok az alábbiak szerint válthatók.

ALACSONY üzemmód

A készülék halk üzemmódban működik minimális levegő beáramlással.

KÖZEPES üzemmód

A készülék KÖZEPES ventilátor sebességgel működik.

MAXIMÁLIS üzemmód

A készülék MAXIMÁLIS ventilátor sebességgel működik.

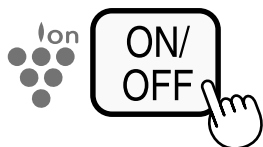

Plasmacluster Ion KI/BEKAPCSOLÁS gomb

Nyomja meg a Plasmacluster KI/BEKAPCSOLÁS gombot a Plasmacluster Ion mód KI- és BEKAPCSOLÁSÁHOZ. Ha a Plasmacluster mód BE van kapcsolva, a Plasmacluster kijelző fénye felgyullad. (kék)

TISZTÍTÁS ÉS KARBANTARTÁS

A légtisztító optimális működése érdekében rendszeresen tisztítsa meg a készüléket, a szűrőket is beleértve.

A készülék tisztításakor ne feledje el kihúzni a készülék tápcsatlakozóját! Nedves kézzel sose nyúljon a tápcsatlakozóhoz! Ellenkező esetben fennáll az áramütés és/vagy a testi sérülés veszélye.

HÁTLAG

Karbantartás gyakorisága

Kéthavonta vagy amikor por gyűlik össze a készüléken

Porszívó felcsatolható szívófejével vagy hasonló eszközzel óvatosan tisztítsa meg a portól a hátlapot.

Ha a hátlap erősen szennyezett

- 1** Erős szennyeződés esetén áztassa be a hátlapot konyhai tisztítószeres vízbe. (Kb. 10 percre)
Kerülje el a hátlap mosás közbeni erőteljes súrolását!
- 2** Öblítse le többször tiszta vízzel a hátlapot a mosószer maradéktalan eltávolításához.
- 3** Csepegtesse le a szűrőt a felesleges víz eltávolításához.

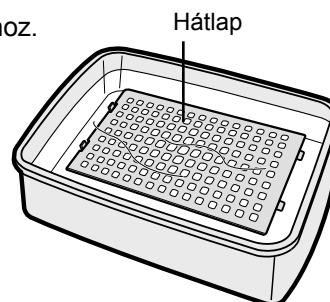
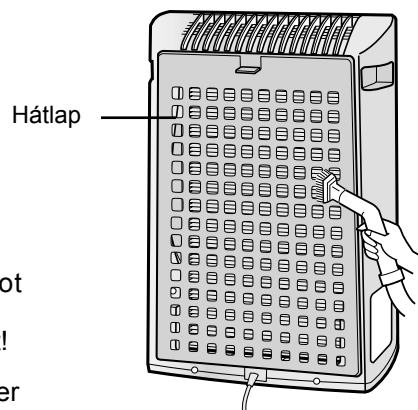

KÉSZÜLÉK

Karbantartás gyakorisága

Havonta vagy amikor por gyűlik össze a készüléken

Amilyen gyakran csak szükség, tisztítsa meg a készüléket a szennyeződésektől és a foltoktól. Ha nem tisztítja le a szennyeződéseket, később nehezebben lesznek eltávolíthatók.

Törölje át egy száraz, puha ruhával

Makacs szennyeződések és foltok esetén használjon egy puha, meleg vízzel átnedvesített rongyot.

Ne használjon illékony folyadékokat

Benzol, festékhígító, polírozó por, stb. károsíthatja a készülék külsejét.

Ne használjon tisztítószereket

A tisztítószerek összetevői károsíthatják a készüléket.

TISZTÍTÁS ÉS KARBANTARTÁS

ÚTMUTATÓ A SZŰRŐK CSERÉJÉHEZ

A szűrő élettartama függ a szobai környezettől, a használattól, és a készülék elhelyezésétől.

Ha a por és a szagok nem szűnnek meg, cserélje ki a szűrőt.

(Tekintse át a "Kérjük, olvassa el ezt az útmutatót, mielőtt használná az új Légtisztítóját" részt)

Útmutató a szűrőcsere időpontjának megválasztásához

- Az alábbi szűrő élettartam és csere időszakok meghatározásakor napi 5 cigaretta elszívását vették alapul, valamint a porgyűjtő/szagtalanító teljesítményét egy új szűrő hatásfokának felével határozták meg.

Ajánlott a szűrőt gyakrabban cserélni, ha a készülék a normál háztartási használatnál lényegesen komolyabb igénybevételnek van kitéve.

•Szűrő

Kb. 2 évvel a felnyitás után

A szűrő cseréje

1 A szűrők behelyezésének helyes irányával kapcsolatos információkat lásd a HU-6,7 oldalakon.

2 Írja fel a szűrő használatba vételének napját a dátum címke.

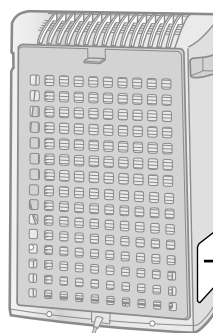

Dátum címke

Csereszűrő

Modell: FZ-Y30SFE

- Porgyűjtő szűrő / Szagtalanító szűrő : 1 darab

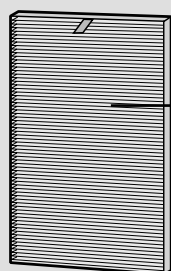

Porgyűjtő szűrő /
Szagtalanító szűrő

Kérjük, lépjen kapcsolatba a kereskedőjével a csereszűrő beszerzése ügyében.

A szűrők elhelyezése

Kérjük, a kicserélt szűrőt a helyi előírásoknak és jogszabályoknak megfelelően helyezze el.

Szűrő anyaga:

- Szűrő: Polipropilén
- Keret: Poliészter
- Szagtalanító: aktivált szén

HU-10

HIBAKERESÉSI SEGÉDLET

A szerviz hívása előtt kérjük, nézze át az alábbi listát. Elképzelhető, hogy a felmerült hibajelenség nem a készülék hibás működéséből ered.

JELENSÉG	MEGOLDÁS (nem meghibásodás)
Nem távolítja el a szagokat és a füstöt.	<ul style="list-style-type: none">• Ha a szűrő erősen szennyezettnek tűnik, tisztítsa meg vagy cserélje ki. (Lásd a HU-10 oldalakat.)
Kattogó vagy ketyegő hang hallatszik a készülékből.	<ul style="list-style-type: none">• Kattogó vagy ketyegő hang hallható a készülékből, amikor az ionokat állít elő.
A készülékből kijövő levegő nem szagtalan.	<ul style="list-style-type: none">• Ellenőrizze, hogy szűrő nem erősen szennyezett-e. Cserélje ki a szűrőt.• Plasmacluster légtisztítók kis mennyiségben ózont bocsátanak ki, ami kellemetlen illattal járhat. Az ózon kibocsátás jóval a megengedett szint alatti.

MŰSZAKI JELLEMZŐK

Modell		FU-Y30EU		
Tápfeszültség		220-240V 50/60Hz		
Ventilátor sebesség szerinti működés	Ventilátor sebesség beállítása	MAXIMUM	KÖZEPES	ALACSONY
	Névleges teljesítmény	49 W	32 W	23 W
	Ventilátor sebesség	180 m ³ /óra	120 m ³ /óra	60 m ³ /óra
Ajánlott szobaméret		~21 m ² *1		
Nagy sűrűségű Plasmacluster ionok ajánlott szobamérete		~13 m ² *2		
Szűrő típusa		Porgyűjtő szűrő (HEPA szűrő *3) / Szagtalanító szűrő		
Kábelhossz		2,0 m		
Méretek		356 mm (Szé) x 180 mm (Mé) x 510 mm (Ma)		
Tömeg		5,0 kg		

*1 Szobaméret, ami megfelelő a készülék maximális ventilátor sebességgel való működése mellett.
 •Akkora helységet jelöl, aminek levegőjét a készülék képes 30 percen belül megtisztítani meghatározott számú porrészecskétől (JEM1467).

*2 Egy olyan szoba mérete, ahol a szoba közepén (kb. 1,2 méter magasan a padlótól) kb. 7000 ion mérhető köbcéntiméterenként, a készülék a fal mellett található és MAXIMÁLIS üzemmódban működik.

Teljesítmény-felvétel készenléti módban

Amennyiben a készülék a tápforrásra csatlakoztatva van, az elektromos áramkörök működtetése 1,0 W teljesítmény-felvételt igényel.
 Energiatakarékossági célból húzza ki a tápcsatlakozót, amikor a készülék nem működik!

***3 A HEPA szűrő EN 1822 szerinti besorolása: H10.**



Figyelem: A terméket ezzel a jelöléssel látták el. Ez azt jelenti, hogy a használt elektromos és elektronikus termékek nem keverhetők az általános háztartási hulladékkal. Ezekre a termékekre külön begyűjtő rendszer létezik.

A. Hulladék-elhelyezési tájékoztató felhasználók részére (magán háztartások)

1. Az Európai Unióban

Figyelem: Ha a készüléket ki akarja selejtezni, kérjük, ne a közönséges szemeteskukát használja!

A használt elektromos és elektronikus berendezéseket külön, és a használt elektromos és elektronikus berendezések szabályszerű kezeléséről, visszanyeréséről és újrahasznosításáról rendelkező jogszabályokkal összhangban kell kezelni.

A tagállamok általi végrehajtást követően az EU államokon belül a magán háztartások használt elektromos és elektronikai berendezéseiket díjmentesen juttathatják vissza a kijelölt gyűjtőlétesítményekbe*. Egyes országokban* a helyi kiskereskedelem is díjmentesen visszaveheti Öntől a régi terméket, ha hasonló új terméket vásárol.

*) A további részletekről, kérjük, érdeklődjön az önkormányzatnál.

Ha használt elektromos vagy elektronikus berendezésében elemek vagy akkumulátorok vannak, kérjük, előzetesen ezeket selejtezze ki a helyi előírásoknak megfelelően.

A termék szabályszerű kiselejtezésével Ön segít biztosítani azt, hogy a hulladék keresztülmenjen a szükséges kezelésen, visszanyerési és újrahasznosítási eljáráson, ezáltal közreműködik a lehetséges káros környezeti és humán egészségi hatások megelőzésében, amelyek ellenkező esetben a helytelen hulladékkezelés következtében előállhatnának.

2. Az EU-n kívüli egyéb országokban

Ha a terméket ki szeretné selejtezni, kérjük, forduljon az önkormányzathoz, és érdeklődjön a helyes hulladék-elhelyezési módszerről.

B. Hulladék-elhelyezési tájékoztató vállalati felhasználók részére

1. Az Európai Unióban

Ha a terméket üzleti célokra használta, és ki kívánja selejtezni:

Kérjük, forduljon a SHARP kereskedéshez, ahol tájékoztatják Önt a termék visszavételéről. Lehetséges, hogy a visszavételből és újrahasznosításból eredő költségeket felszámítják. Előfordulhat, hogy a helyi hulladékbegyűjtő létesítmény átvesszi a kisebb termékeket (és kis mennyiségeket).

2. Az EU-n kívüli egyéb országokban

Ha a terméket ki szeretné selejtezni, kérjük, forduljon az önkormányzathoz, és érdeklődjön a helyes hulladék-elhelyezési módszerről.

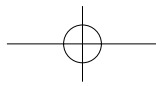

Будь ласка, прочитайте перед використанням вашого нового очисника повітря

Деякі інгредієнти запаху, що були поглинув фільтром, можуть стати відокремленими, та можуть бути розряджені у повітря через отвір для випуску повітря, та стати причиною появи додаткових запахів. Залежно від середи використання приладу, особливо якщо прилад використовується в умовах, що більш жорстокіші, ніж домашні, цей запах може посилитися у коротший період, ніж очкувалось.

У такому разі ми рекомендуємо придбання додаткового фільтра та його заміну.

ПРИМІТКА

- Очишувач повітря розроблений для знищення пилу, що знаходиться у повітрі та запаху, але не шкідливих газів (наприклад, окис вуглецю, що містить сигаретний дим.) Якщо джерела запаху все ще присутні, прилад не здатен повністю знищити запах (наприклад, запахи від будівничих матеріалів та запахи улюблених свійських тварин).
- Рекомендується відкрити трохи вікно коли ви палите, щоб сприяти більшій вентиляції.

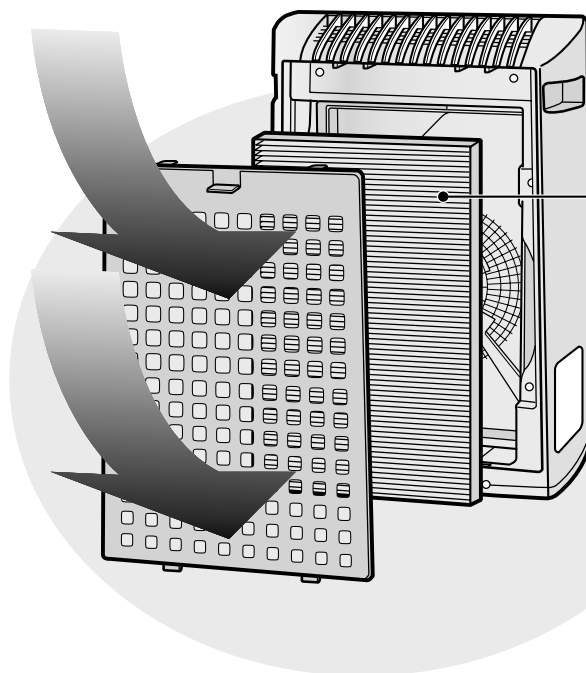

Уловлювання Пилу / Дезодоруючий Фільтр

Видаленні фільтром елементи

Пил

пил, пил, частки сигаретного диму, небезпека свійських тварин

Запах

запах сигаретного диму, домашні запахи (туалетний / сміттєвий / свійських тварин, та інші)

ТЕХНІЧНІ ХАРАКТЕРИСТИКИ

Технологія “Plasmacluster”

Технологія Plasmacluster використовує плазмовий розряд для відтворення та виділення тих самих позитивно та негативно заряджених іонів, які відтворюються у природі (іони “Plasmacluster”).

Це унікальна технологія очищення повітря Корпорації SHARP, призначена для знищення та деактивування таких потенціальних алергенів як екскрементні речовини та пилових кліщів*¹, вірусів*² та цвілі і бактерій*³ що знаходяться у повітрі, та були доведені організаціями третіх сторін як у Японії, так і за кордоном.

Коли у повітрі висока щільність Plasmacluster іонів, сигаретний дим, що в'ївся у штори або дивани, буде видалено приблизно за 80 хвилин*⁴, та коли одяга висить у місці, що знаходиться під прямим влученням потоку повітря з приладу, що генерує Plasmacluster іони, запах поту зменшується фактично до нуля за одну ніч (приблизно 6 годин).

*1 Вища школа Наукових Досліджень Речовин, Університет Хірошіма, Японія

Контроль дії потенціальних алергенів кліщів у повітрі на (13 м²)

*2 Retroscreen Virology, Лтд., Лондон, ВБ

Вимір відносної кількості вірусів, видалених у повітрі у ємності 1 м³

*3 Асоціація Охорони Здоров'я у Ишикаві, Японія

Вимір цвілі та бактерій у повітрі повітропробовідбирачем (13 м²)

*4 Japan Spinners Inspecting Foundation, Японія

Видалення дезодоруючого ефекту з насичених запахом фрагментів одягу

ЗМІСТ

ВАЖЛИВІ ІНСТРУКЦІЇ З БЕЗПЕКИ..... UA-2

- ЗАСТЕРЕЖЕННЯ UA-2
- ПОПЕРЕДЖЕННЯ, ЯКІ СТОСУЮТЬСЯ ФУНКЦІОНУВАННЯ..... UA-3
- МЕТОДИЧНІ ВКАЗІВКИ З УСТАНОВКИ ... UA-3
- ІНСТРУКЦІЇ З ОБСЛУГОВУВАННЯ ФІЛЬТРІВ UA-3

НАЙМЕНУВАННЯ ЧАСТИН..... UA-4

- ДІСПЛЕЙ ОСНОВНОГО БЛОКУ UA-4
- НАОЧНА ДІАГРАМА UA-4
- ВМІЩЕННЯ..... UA-5
- ВНУТРІШНЯ СТОРОНА UA-5

ПІДГОТОВКА..... UA-6

- ІНСТАЛЯЦІЯ ФІЛЬТРІВ..... UA-6

ФУНКЦІОНУВАННЯ..... UA-8

- РОБОТА ГОЛОВНОГО БЛОКУ UA-8

ДОГЛЯД І ОБСЛУГОВУВАННЯ..... UA-9

- ЗАДНЯ ПАНЕЛЬ..... UA-9
- БЛОК..... UA-9
- ІНСТРУКЦІЇ ПО ЗАМІНІ ФІЛЬТРУ..... UA-10

ВИЯВЛЕННЯ НЕСПРАВНОСТЕЙ..... UA-11

СПЕЦИФІКАЦІЇ..... UA-12

Дякуємо, що придбали Очисник Повітря Корпорації SHARP. Будь ласка, ретельно прочитайте це керівництво з експлуатації за для правильного використання інформації. Перед використанням цього приладу, будьте впевнені прочитати розділ “Важливі Інструкції з Безпеки.”

Після прочитання цього керівництва з експлуатації, зберігайте його у зручному місці для подальших інструкцій.

ВАЖЛИВІ ІНСТРУКЦІЇ З БЕЗПЕКИ

Під час використання електричних приладів, треба дотримуватись запобіжних заходів, включаючи такі:

ЗАСТЕРЕЖЕННЯ - Для запобігання ризику електричного шоку, вогню або тілесного ушкодження:

- Прочитайте усі інструкції перед використанням приладу.
- Користуйтеся тільки 220-240 вольтовими розетками.
- **НЕ використовуйте прилад, якщо шнур електроживлення або штепсельна вилка пошкоджені, або не подається струм до розетки у стіні.**
- Періодично видаляйте пил з штепсельної вилки.
- **НЕ засовуйте пальці або сторонні предмети до отвору для впуску повітря або отвору для випуску повітря.**
- **Під час від'єднання вилки від розетки, завжди тримайтеся за вилку і ніколи не тягніть за шнур.**

Ураження електричним струмом та/або пожежа може виникнути у разі короткого замикання.

- **НЕ від'єднуйте штепсельну вилку вологими руками.**
- **НЕ використовуйте прилад поблизу газових приладів або камінів.**
- **Від'єднайте штепсельну вилку з розетки перед чищенням приладу, та коли не використовуєте прилад.**

Ураження електричним струмом через негідну ізоляцію та/або пожежа з короткого замикання може статися як результат.

- **Якщо шнур електроживлення пошкоджений, він повинен бути замінений виробником, його сервісним агентом, авторизованим Сервісним Центром корпорації Sharp або кваліфікованою людиною за для запобігання ризиків ушкодження.**
- Не вмикайте прилад під час використання аерозолі проти комах або у кімнатах, де є залишки масла, диму з масляними домішками, іскри від запалювання сигарет, хімічні випари у повітрі, або у місці, де прилад може намокнути, наприклад ванні кімнати.
- Дотримуйтеся обережності під час чищення приладу. Сильні корозійні очищувачі можуть пошкодити корпус.
- Обслуговувати очищувач повітря має тільки Авторизований Сервісний Центр Sharp. У разі виникнення проблем, необхідності налаштування або ремонту, зверніться до найближчого Сервісного Центру.
- Цей прилад не підходить для використання особами (враховуючи дітей) з обмеженими фізичними, сенсорними або психічними можливостями, або осіб, які недостатньо досвідчені чи неграмотні, доки вони не будуть знаходитись під наглядом, або доки їм не буде надано інструкції щодо використання приладу людиною, що є відповідальною за їхню безпеку.

Діти повинні бути під наглядом за для впевнення, що вони не грають з приладом.

ПРИМІТКА - Радіо або ТБ Інтерфейс

Якщо цей очищувач повітря може вплинути на радіо чи телевізійний прийом передач, спробуйте виправити це за допомогою одного або декількох наступних способів:

- Переорієнтуйте або змініть положення антени.
- Збільшіть відстань між приладом та радіо/ТБ приймачем.
- Під'єднайте обладнання в іншу розетку, ніж у ту, де увімкнений приймач.
- Зверніться за допомогою до дилера або до досвідченого радіо/ТБ технічного спеціалісту.

ВАЖЛИВІ ІНСТРУКЦІЇ З БЕЗПЕКИ

ПОПЕРЕДЖЕННЯ, ЯКІ СТОСУЮТЬСЯ ФУНКЦІОНУВАННЯ

- НЕ блокуйте отвір для впуску повітря та/або отвір для випуску повітря.
- НЕ використовуйте прилад біля або на гарячих об'єктах, таких як печі або повітрянагрівачі, або в місцях, де прилад може контактувати з паром.
- Не кладіть прилад униз під час використання.
- **Завжди тримайте ручки по обидві сторони приладу, коли переміщуєте його.**
Тримання приладу за задню панель під час перенесення може спричинити роз'єднання частин приладу, і таким чином одна з частин відпаде, спричинивши тілесне ушкодження.
- **Не використовуйте прилад без фільтра.**
- **Не мийте та не використовуйте знову фільтр.**
Це не тільки не покращує роботу фільтра, але й може стати причиною ураження електричним струмом або пошкодження обладнання.
- **Протирайте корпус тільки м'якою тканиною.**
Поверхня приладу може бути пошкоджена або тріснути.
Окрім цього, як результат, датчики можуть бути пошкоджені.

МЕТОДИЧНІ ВКАЗІВКИ З УСТАНОВКИ

- Під час функціонування приладу, будь ласка, встановіть прилад не менш ніж на 2 м від обладнання, що виробляє електричні хвилі, такі як телевізори, радіоприймачі або електричні годинники.
- Уникайте роботи приладу у місцях, де шторки, і т.п., можуть контактувати з отвором для забору та випуску повітря.
Шторки можуть забруднитись, або можуть виникнути несправності обладнання.
- Уникайте місць, де прилад може бути підвернений конденсації, через різку зміну температури.
(Якщо цього не можна уникнути, будь ласка, потримайте прилад вимкненим з 1 годину.)
(Використовуйте прилад у належних умовах при температурі між 0 та 35°C у кімнаті.)
- Встановлюйте на стійку поверхню у приміщеннях з достатньою циркуляцією повітря.
У разі встановлення приладу на килимові покриття, прилад може незначною мірою вібрувати.
- **Не встановлюйте прилад у місцях, де можлива кіптява, наприклад кухні, і т.п.**
Як результат, може тріснути поверхня приладу.
- **Залиште приблизно 60 см відстані від приладу до стіни.**
Стіна, яка знаходиться одразу за отвором виходу повітря, з часом може забруднитись. Використовуючи прилад довгий час у тому самому місці, використовуйте вініловий щіт, і т.п., щоб попередити забруднення стіни. Крім того, періодично чистіть стіну.

ІНСТРУКЦІЇ З ОБСЛУГОВУВАННЯ ФІЛЬТРІВ

- Слідуйте інструкціям цього керівництва для правильного догляду та обслуговування фільтрів.
Використовуйте фільтри, розроблені тільки для цієї моделі.

НАЙМЕНУВАННЯ ЧАСТИН

ДІСПЛЕЙ ОСНОВНОГО БЛОКУ

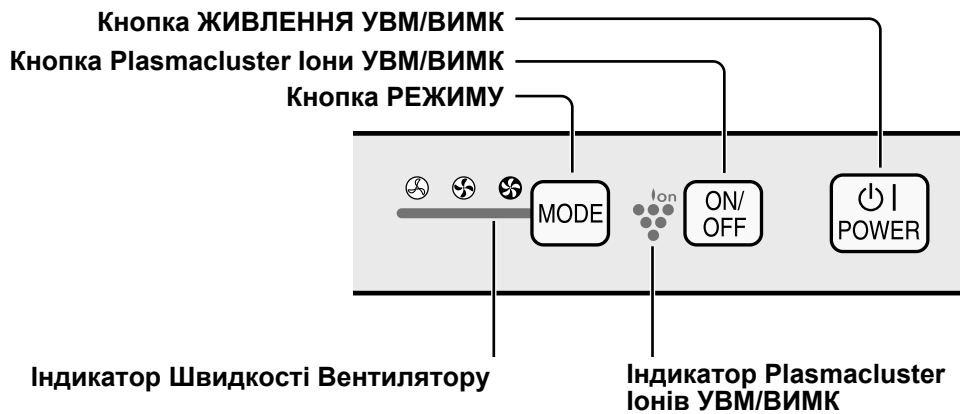

НАОЧНА ДІАГРАМА

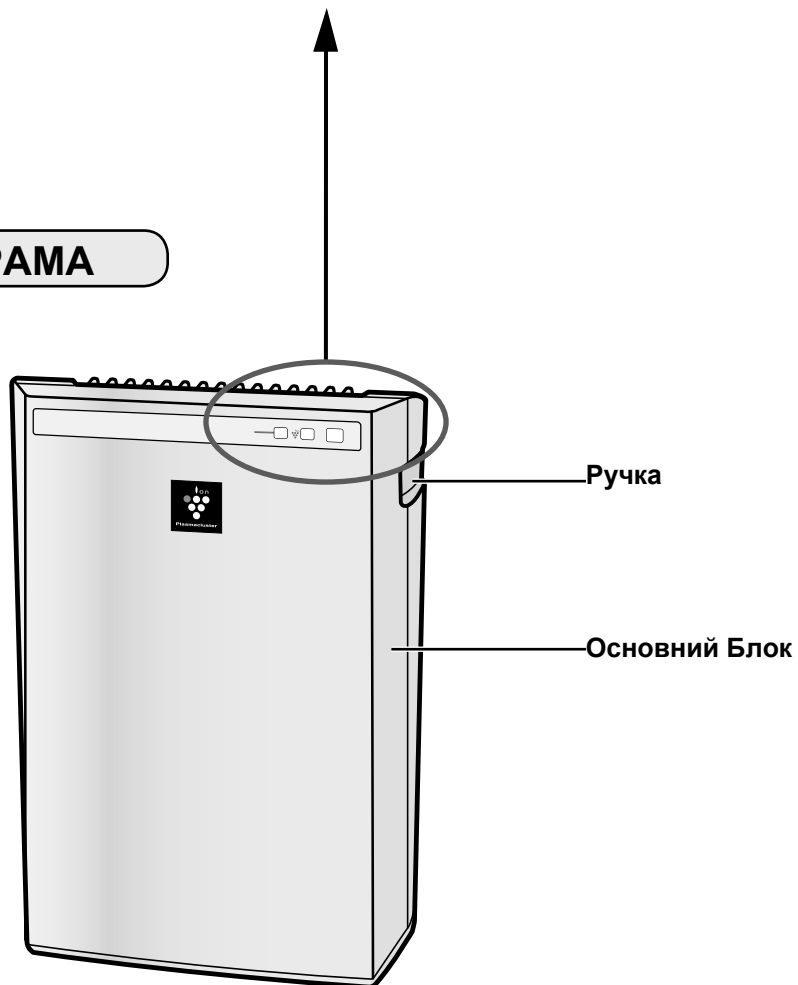

UA-4

ВМІЩЕННЯ

- Посібник з експлуатації

ВНУТРІШНЯ СТОРОНА

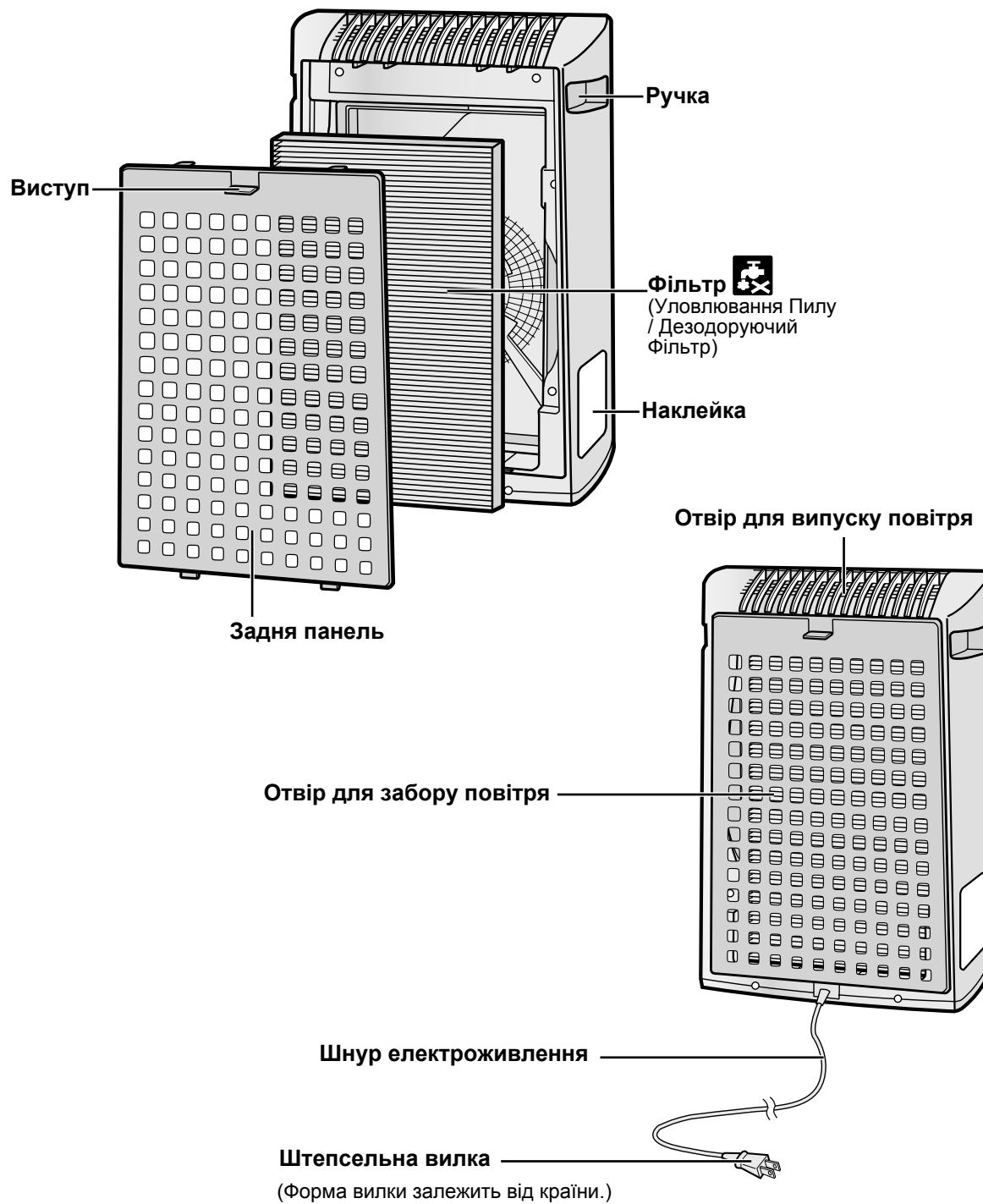

УКРАЇНСЬКА

UA-5

ПІДГОТОВКА

Будьте впевнені, що від'єдали вилку з розетки у стіні.

ІНСТАЛЯЦІЯ ФІЛЬТРІВ

Для підтримання якості фільтра, його встановлюють у головний прилад та запаковують у пластиковий пакет. Будьте впевнені вийняти фільтр з пластикового пакету перед використанням приладу.

1 Від'єднайте фільтр

- 1 Від'єднайте Задню Панель.
Потягніть виступ на поверхні Задньої Панелі.

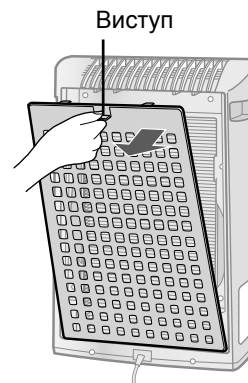

- 2 Вийміть фільтр з пластикового пакету.

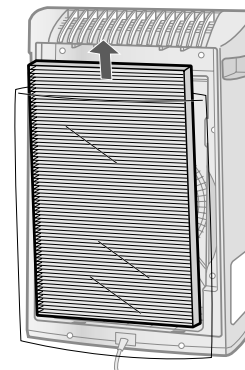

2 Встановіть фільтр

- 1 Помістіть фільтр усередину головного приладу.
Не встановлюйте фільтр задом наперед, або прилад буде працювати невірно.

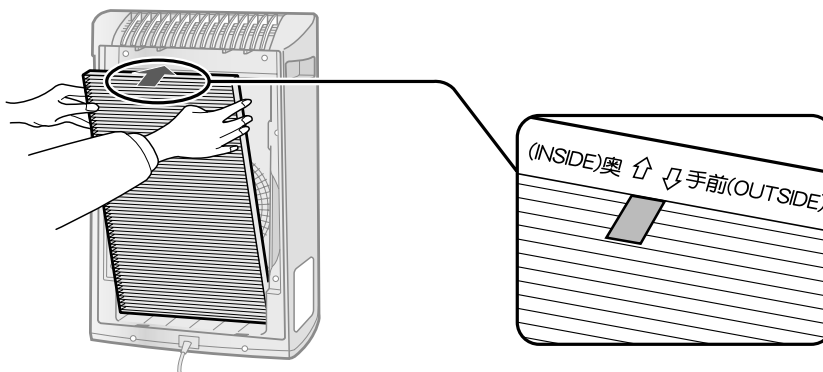

UA-6

2 Під'єднайте Задню Панель назад до приладу.

Натисніть, поки він не стане на своє місце.

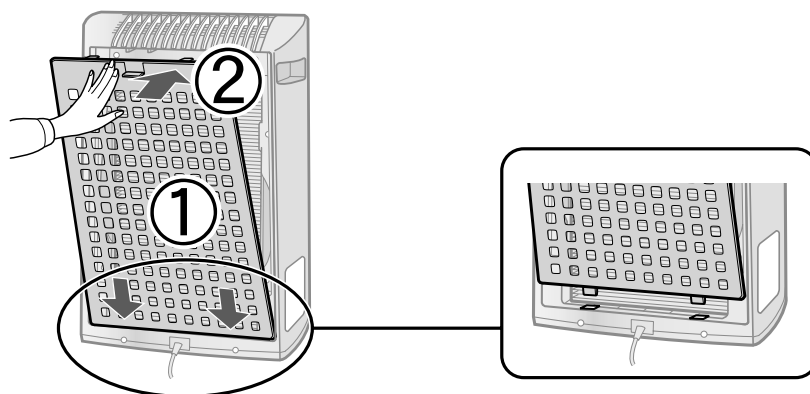

3 Запишіть дату початку експлуатації на Наклейці з Датами.

Використовуйте дату початку експлуатації як орієнтир для визначення інтервалів заміни фільтрів.

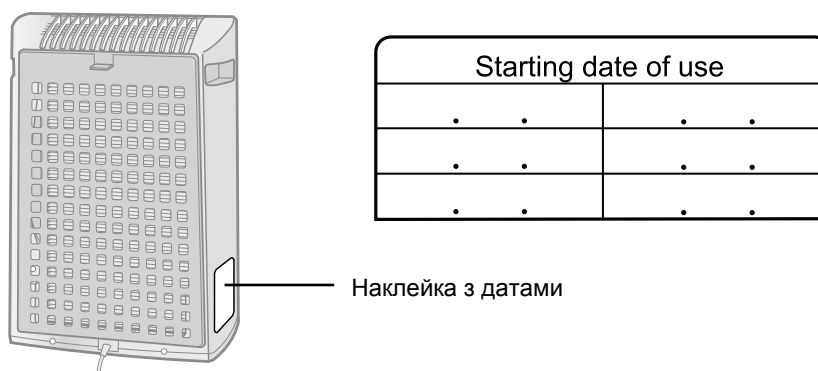

УКРАЇНСЬКА

UA-7

ФУНКЦІОНУВАННЯ

РОБОТА ГОЛОВНОГО БЛОКУ

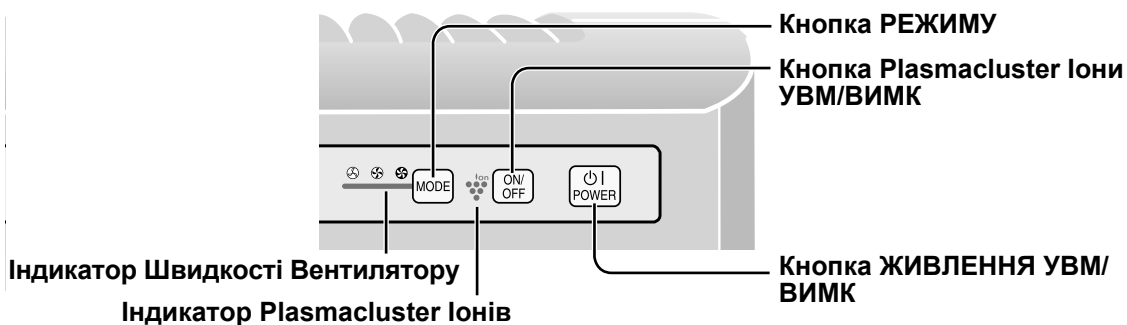

Кнопка ЖИВЛЕННЯ УВМ/ВИМК

- Натисніть на кнопку початок роботи (короткий гудок) та кінець роботи (довгий гудок)
- Індикатор Plasmacluster та Швидкості вентилятору увімкнути/вимкнути.
- Доки шнур живлення не було від'єднано від розетки, функціонування приладу почнеться у режимі, у якому функціонував прилад попередньо.



Кнопка РЕЖИМУ

- Натисніть Кнопку Режиму щоб вибрати бажану швидкість вентилятору. Індикатор покаже швидкість вентилятору, обрану на даний момент.
- Режим функціонування може бути увімкнений, як показано нижче.

Робота НИЗ



Прилад буде працювати у спокійному режимі з мінімальним забором повітря.

Робота СЕРЕДН



Прилад буде працювати з СЕРЕДНЬОЮ швидкістю вентилятору.

Робота МАКС



Прилад буде працювати з МАКСИМАЛЬНОЮ швидкістю вентилятору.

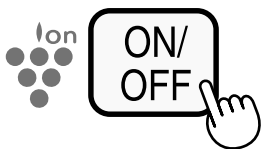

Кнопка Plasmacluster Іони УВМ/ВИМК

Натисніть кнопку Plasmacluster Іони УВМ/ВИМК, щоб увімкнути чи вимкнути режим іонізації. Коли Режим Plasmacluster Увімкнено, Індикатор Plasmacluster Іонів увімкнеться. (блакитний)

ДОГЛЯД І ОБСЛУГОВУВАННЯ

Для досягнення оптимальної роботи цього очищувача повітря, будь ласка, періодично чистіть прилад, включаючи фільтри.

Під час чищення приладу, з першу будьте впевнені, що від'єднали шнур подачі живлення, та ніколи не тримайте вилку вологими руками. Це може призвести до ураження електричним струмом та/або тілесного ушкодження.

ЗАДНЯ ПАНЕЛЬ

**Період
Обслуговування**

**По мірі накопичування пилу
на приладі або кожні 2 місяці**

Обережно видаліть пил з датчику та задньої панелі, використовуючи насадку пилосмока, або схожий пристрій.

Якщо на задній панелі з'явився незмивний бруд.

1 У разі виникнення сильних забруднень, замочіть задню панель у воді з додаванням засобу для миття посуду. (Приблизно 10 хвилин)
Намагайтесь не терти сильно задню панель під час миття.

2 Промийте задню панель декілька разів чистою водою, щоб змити залишки розчину.

3 Поставте фільтр, щоб стекли залишки води.



БЛОК

**Період
Обслуговування**

По мірі накопичування пилу на приладі або кожен місяць

Для того, щоб на приладі не накопичувався бруд або не утворювались плями, чистіть прилад так часто, як потрібно. Якщо ви не видалите плями своєчасно, їх буде важко позбутися у подальшому.

Витирайте сухою м'якою тканиною.

Для незмивної грязі та плям використовуйте м'яку тканину, змочену у теплій воді.

Не використовуйте сильнодіючі рідини

Бензин, розчинник, поліруючий порошок та інші можуть пошкодити поверхню.

Не використовуйте засоби, що чистять

Компоненти засобів, що чистять можуть пошкодити прилад.

УКРАЇНСЬКА

UA-9

ДОГЛЯД І ОБСЛУГОВУВАННЯ

ІНСТРУКЦІЇ ПО ЗАМІНІ ФІЛЬТРУ

Строки роботи фільтрів залежать від умов у приміщенні, періоду роботи приладу та місця знаходження приладу.

Якщо у повітрі залишаються пил та запахи, замініть фільтри.
Будь ласка, прочитайте перед використанням вашого нового очисника повітря

Інструкції щодо строків заміни фільтрів

- Подальша дієздатність фільтру та період заміни заснована на умові паління 5 цигарок у день та уловлювання пилу/дезодоруюча потужність зменшена на половину у порівнянні з роботою нового фільтру.

Ми рекомендуємо замінити фільтр частіше, якщо прилад використовується в умовах набагато жорсткіших, ніж у домашньому використанні.

•Зволожуючий Фільтр	Приблизно 2 роки після відкриття
---------------------	----------------------------------

ЗАМІНА ФІЛЬТРУ

- 1** Дивись сторінку UA-6, 7 для керівництва по встановленні фільтру після заміни.
- 2** Запишіть дату початку експлуатації на наклейці з датами.

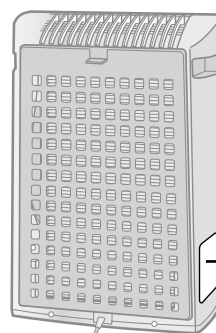

Наклейка з датами

Заміна Фільтру

Модель: FZ-Y30SFE

- Уловлювання Пилу / Дезодоруючий Фільтр : 1 штука

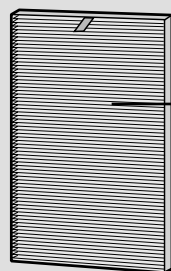

Уловлювання Пилу / Дезодоруючий Фільтр

Будь ласка, проконсультуйтеся у вашого дилера про придбання фільтра для заміни.

Утилізація Фільтру

Будь ласка, утилізуйте фільтри згідно місцевому законодавству та правилам.

Матеріали фільтру:

- Фільтр: Поліпропілен
- Корпус: Поліестер
- Дезодоратор: Активоване вугілля

UA-10

ВИЯВЛЕННЯ НЕСПРАВНОСТЕЙ

Перед тим як телефонувати до сервісного центру, будь ласка, розгляньте нижче технологічну карту, тому що проблема може виникнути не з приводу несправності приладу.

ПРОБЛЕМА	УСУНЕННЯ (проблема не є пошкодженням приладу)
Запахи та дим не видаляються.	<ul style="list-style-type: none">• Почистіть або замініть фільтри, якщо вони здаються сильно забруднені. (Зверніться до UA-10)
З приладу лунають цокаючі або клацаючі звуки.	<ul style="list-style-type: none">• Цокаючі або клацаючі звуки можуть чути коли прилад генерує іони.
Повітря, що виходить має запах.	<ul style="list-style-type: none">• Перевірте, чи не забруднилися фільтри. Замініть фільтр.• Очисники Повітря Plasmacluster можуть виділяти незначну кількість озону, який може виробляти запах. Ці виділення озону є допустимими безпечними нормами.

СПЕЦИФІКАЦІЇ

Модель	FU-Y30EU			
Джерело живлення	220-240В, 50/60Гц			
Робота Швидкості Вентилятора	Настроювання Швидкості Вентилятора	МАКС	СЕРЕДН	НИЗЬКА
	Встановлена Потужність	49 Вт	32 Вт	23 Вт
	Швидкість Вентилятора	180м ³ /годин	120 м ³ /годин	60 м ³ /годин
Рекомендований Розмір Кімнати		~21 м ² *1		
Висока щільність Plasmacluster іонів рекомендований розмір кімнати		~13 м ² *2		
Тип Фільтру		Уловлювання Пилу (Фільтр HEPA *3) / Дезодоруючий Фільтр		
Довжина шнуру електроживлення		2,0 м		
Розміри		356 мм (Д) x 180 мм (Г) x 510 мм (В)		
Вага		5,0 кг		

- *1 Розмір кімнати, що призначений для роботи приладу на максимальній швидкості вентилятору.
•Він визначає простір, де визначена кількість часток пилу може бути знищена за 30 хвилин (JEM1467).
Розмір кімнати, де приблизно 7000 іонів можуть бути виміряні у кубічних сантиметрах у центрі кімнати.
- *2 три кімнати (на висоті приблизно 1,2 метри від підлоги) коли прилад встановлений біля стіни та працює на повну потужність.

Споживання Енергії в режимі очікування Для забезпечення роботи електричних кол при вставленій у розетку вилці, даний прилад споживає приблизно 1,0 Вт енергії в режимі очікування.
Для економії електроенергії вийміть шнур живлення з розетки, якщо пристрій не використовується.

***3 Клас фільтра HEPA по EN1822 є H10.**



Увага: Ваш продукт має символ. Цей символ означає, що використане електронне або електричне обладнання не слід викидати разом з нормальними домашніми відходами. Є спеціальна система збору цих продуктів.

A. Інформація для користувачів (приватні домашні господарства) про усуння відходів

1. У державах Європейського Союзу

Увага: Якщо Ви хочете усунути цей пристрій, не використовуйте для цього звичайних контейнерів для сміття!

Непридатне електронне обладнання слід усунати окремо, згідно з вимогами правил утилізації сміття, рекуперації, рециклінгу використаного електричного та електронного обладнання.

Після введення в життя євросоюзних регулювань у країнах, що є членами Європейського Союзу, приватні домашні господарства на території Євросоюзу можуть безкоштовно* повертати використане електричне і електронне обладнання до визначених пунктів збору відходів. У деяких країнах* можна безкоштовно повернути старий продукт до пунктів продажу, за умови, що Ви купите схожий новий продукт.

*) З метою отримання подальшої інформації на цю тему слід звернутись до представників місцевої влади.

Якщо у використаному електронному або електричному обладнанні є батарейки або акумулятори, слід їх утилізувати окремо, згідно з відповідними правилами.

Правильна ліквідація цього продукту запевняє відповідну утилізацію, рекуперацію, рециклінг і таким чином запобігає потенційним негативним наслідкам для довкілля та здоров'я людей. Негативні наслідки могла б мати неправильна обробка відходів.

2. Держави з-поза зони Європейського Союзу

Якщо Ви хочете позбутись продукту, слід зв'язатись з представниками місцевої влади задля отримання необхідної інформації про правильні методи усуння продуктів.

B. Інформація для бізнесових користувачів про усуння відходів

1. У державах Європейського Союзу

У випадку, коли Ви використовуєте продукт у комерційних цілях і плануєте його ліквідувати: Слід зв'язатись з представником фірми SHARP, який Вас поінформує про можливості повернення пристрою. Можливо, Вам треба буде покрити кошти повернення і рециклінгу продукту. Продукти невеликих розмірів (і в малій кількості) можна повернути до місцевих пунктів збору відходів.

2. Держави з-поза зони Європейського Союзу

Якщо Ви хочете позбутись продукту, слід зв'язатись з представниками місцевої влади задля отримання необхідної інформації про правильні методи усуння продуктів.



A. معلومات حول طريقة التخلص السليمة من الجهاز (الإستخدام المنزلي)

١. في دول الإتحاد الأوروبي

تنبيه: إذا أردت التخلص من هذا الجهاز، الرجاء عدم رميه في مكب النفايات العادي!

إن الأجهزة الكهربائية و الإلكترونية يجب أن تعامل بشكل منفصل حسب القوانين التي تضمن المعالجة السليمة وإعادة التدوير. حسب تعليمات البلدان الأعضاء، يتوجب على مستخدمي الأجهزة الإلكترونية و الكهربائية منزلياً أن يعيدوا تلك الأجهزة المستخدمة إلى مرافق و جهات التجميع معينة دون أية رسوم*. في بعض البلدان* قد يسترجع الوكيل المحلي المعتمد الجهاز المستخدم القديم دون أية رسوم إذا ما قمت بشراء آخر جديد.* الرجاء الإتصال بالهيئة المحلية لمزيد من المعلومات.

إذا كان جهازك الكهربائي أو الإلكتروني يحوي بطاريات أو بطاريات تخزين، تخلص منها أولاً حسب اللوائح المحلية.

تخلصك من هذا الجهاز بالطريقة الصحيحة سيضمن سلوك النفايات المسلك الصحيح للمعالجة و إعادة التدوير و بالتالي حماية البيئة و صحة الإنسان و التي قد تصبح مهددة بالتخلص الغير سليم من النفايات.

٢. البلدان الأخرى خارج الإتحاد الأوروبي

إذا كنت تنوي التخلص من هذا الجهاز، الرجاء الإتصال بالهيئات المحلية المختصة و استفسر عن الطريقة الصحيحة لذلك.

خاص بسويسرا: يمكن إعادة الأجهزة الإلكترونية و الكهربائية إلى وكيل المبيعات، حتى وإن لم يتم شراء منتج جديد. نقاط تجميع أخرى مدرجة في هذا الموقع www.swico.ch أو www.sens.ch

B. معلومات حول طريقة التخلص السليمة من الجهاز (الإستخدام في مواقع العمل و المكاتب)

١. في دول الإتحاد الأوروبي

إذا كنت تستخدم هذا الجهاز في مواقع العمل أو المكاتب:

الرجاء الإتصال بوكيل شارب الذي سيزودك بالمعلومات المطلوبة لإرجاع الجهاز. قد يتم تحميلك المصاريف الخاصة بالإرجاع و إعادة التدوير. بالنسبة للمنتجات الصغيرة (و الكميات الصغيرة)، يمكنك أن ترجعها إلى نقاط التجميع المحلية.

خاص بأسبانيا: الرجاء الإتصال بمؤسسة التجميع الخاصة أو الهيئة المحلية الخاصة بالتجميع لتسليمها الأجهزة المستعملة.

٢. البلدان الأخرى خارج الإتحاد الأوروبي

إذا كنت تنوي التخلص من هذا الجهاز، الرجاء الإتصال بالهيئات المحلية المختصة و استفسر عن الطريقة الصحيحة لذلك.



تنبيه: يحمل جهازك هذا العلامة. تعني هذه العلامة أن المنتجات الكهربائية المستعملة لا يتوجب أن يتم التخلص منها مع المخلفات المنزلية الأخرى. هنالك نظام محدد و منفصل للتخلص من هذه المنتجات.



المواصفات

FU-Y30EU			الموديل
٢٢٠-٢٤٠ فولت ٦٠/٥٠ هرتز			مصدر التيار
منخفض	متوسط	حد أقصى	تشغيل سرعة المروحة
٢٣ وات	٣٢ وات	٤٩ وات	
٦٠م ^٣ / ساعة	١٢٠م ^٣ / ساعة	١٨٠م ^٣ / ساعة	ضبط سرعة المروحة
١*٢١٢م ^٣			معدل التيار
٢*١٣٣م ^٣			سرعة المروحة
مرشّح جمع الغبار (المرشّح HEPA ^{٣*}) / إزالة الروائح			حجم الغرفة الموصى به
٢,٠م			حجم الغرفة الموصى به لأيونات البلازما كلاس٣ عالية التركيز
٣٥٦م (عرض) × ١٨٠م (عمق) × ٥١٠م (ارتفاع)			نوع المرشّح
٥,٠ كجم			طول السلك
			الأبعاد
			الوزن

١* حجم الغرفة الملائم لتشغيل الوحدة في أقصى سرعة مروحة.
 • يشير إلى المساحة التي يمكن إزالة كمية معينة من جزيئات الغبار منها خلال ٣٠ دقيقة (JEM1467).

٢* حجم الغرفة الذي يمكن فيه قياس حوالي ٧٠٠٠ أيون لكل سنتيمتر مكعب في وسط الغرفة (في ارتفاع ١,٢ متر تقريباً عن الأرض) عند وضع المنتج بالقرب من جدار وتشغيله على وضع التشغيل الأقصى MAX.

التيار الاحتياطي
 لتشغيل الدوائر الكهربائية أثناء إدخال قابس التيار في المخرج الجداري، يستهلك هذا المنتج حوالي ١,٠ وات من التيار الاحتياطي.
 لحفظ الطاقة، افصل سلك التيار عند عدم استعمال الوحدة.

٣* تصنيف المرشّح HEPA من EN 1822 هو H10.

تحرّي الخلل وإصلاحه

قبل استدعاء خدمة التصليح، يرجى مراجعة القائمة المدرجة أدناه، فقد لا يكون الخلل ناتجاً عن عطل في الوحدة.

العلاج (ليس عطلاً)	العرض
<ul style="list-style-type: none">• قم بتنظيف أو استبدال المرشح إذا بدى شديد الاتساخ. (راجع الصفحات ١٠)	لا تتم إزالة الروائح والدخان.
<ul style="list-style-type: none">• قد يكون صوت الطقطقة أو القرقعة مسموعاً عندما تقوم الوحدة بتوليد الأيونات.	يصدر من الوحدة صوت طقطقة أو قرقعة.
<ul style="list-style-type: none">• تحقق لمعرفة إذا كان المرشح شديد الاتساخ. استبدل المرشح.• قد تطلق أجهزة تنقية الهواء البلازما كإجزاء صغيرة من الأوزون التي قد تصدر رائحة. انبعاثات الأوزون هذه أدنى بكثير من المستويات الآمنة.	للهواء المفرغ رائحة.

عربي

توجيهات استبدال المرشح

يختلف عمر المرشح تبعًا لبيئة الغرفة والاستعمال وموضع الوحدة.

إذا بقي الغبار أو الروائح موجودة، استبدل المرشح.
(راجع "يرجى قراءة ما يلي قبل تشغيل جهاز تنقية الهواء الجديد الخاص بك")

دليل لتوقيت استبدال المرشح

- يعتمد عمر المرشح التالي وفترة الاستبدال على معدل تدخين ٥ سجائر في اليوم وتنخفض قوة جمع الغبار/ إزالة الروائح إلى النصف مقارنة مع تلك الخاصة بالمرشح الجديد.
- نوصي باستبدال المرشح مرارًا إذا تم استعمال المنتج في وضع أشد بكثير من ظروف الاستعمال المنزلي العادية.

حوالي ٢ سنة بعد فتحه

• مرشح

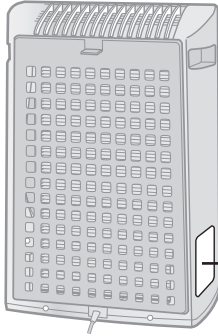

ملصق التاريخ

استبدال المرشح

- ١ انظر إلى الصفحات ٦ و٧ للحصول على التعليمات المتعلقة بكيفية تركيب المرشح عند الاستبدال.
- ٢ قم بتعبئة تاريخ بداية استعمال المرشح على ملصق التاريخ.

مرشحات الاستبدال

الموديل: FZ-Y30SFE

• مرشح جمع الغبار / إزالة الروائح : ١ وحدة

مرشح جمع الغبار /
إزالة الروائح



يرجى استشارة الوكيل الخاص بك لشراء أو استبدال مرشح.

التخلص من المرشح

يرجى التخلص من المرشح المستبدل وفقًا للقوانين واللوائح المحلية للتخلص من المنتج.

مواد المرشح:

• مرشح: البولي بروبيلين

• الإطار: البوليستر

• مزيل الروائح: الفحم النشط

العناية والصيانة

للحصول على الأداء الأمثل لجهاز تنقية الهواء هذا، يرجى تنظيف الوحدة بما يتضمن المرشح بشكل دوري. عند تنظيف الوحدة، احرص على فصل سلك التيار، ولا تعتمد أبدًا إلى مسك القابس بأيدي مبللة. قد تحدث صدمة كهربائية و/أو جروح جسدية نتيجة لذلك.

اللوحة الخلفية

عربي

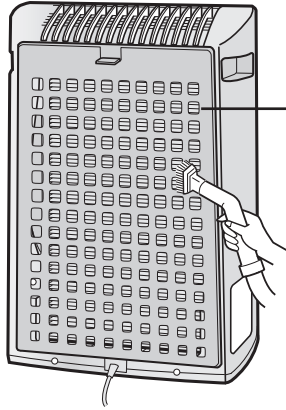

اللوحة الخلفية

دورة العناية
كلما تراكم الغبار على الوحدة أو كل أسبوعين

قم بإزالة الغبار برفق عن اللوحة الخلفية، باستعمال المكنسة الكهربائية المرفقة أو أداة مشابهة.

عند وجود أوساخ عسيرة على اللوحة الخلفية

- ١ في حال وجود أوساخ شديدة، قم بنقع اللوحة الخلفية بالماء مع منظف يستعمل في المطبخ. (تقريبًا ١٠ دقائق)
تجنب فرك اللوحة الخلفية بشدة عند الغسيل.
- ٢ قم بشطف اللوحة الخلفية بالماء النظيف عدة مرات لإزالة بقايا المنظف.
- ٣ قم بتجفيف المرشح عن طريق نشره للتخلص من الماء الزائد.

اللوحة الخلفية

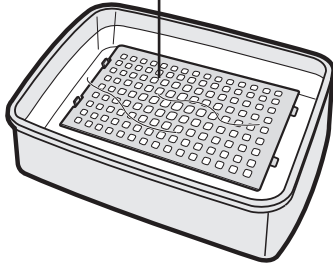

الوحدة

دورة العناية
كلما تراكم الغبار على الوحدة أو كل شهر

لمنع تراكم الأوساخ أو البقع على الوحدة الرئيسية، قم بتنظيفها كلما استدعى الأمر. إذا تركت البقع تتراكم، قد تصعب إزالتها لاحقًا.

امسح بقطعة قماش جافة وناعمة

للبقع أو الأوساخ العنيدة، استعمل قطعة قماش ناعمة مبللة بماء دافئ.

لا تعتمد إلى استعمال السوائل سريعة التطاير

البنزين وشر الدهان ومسحوق التلميع، الخ قد يؤدي إلى إتلاف السطح الخارجي.

لا تعتمد إلى استعمال المنظفات

قد تتسبب مكونات المنظف في تلف الوحدة.

تشغيل الوحدة الرئيسية

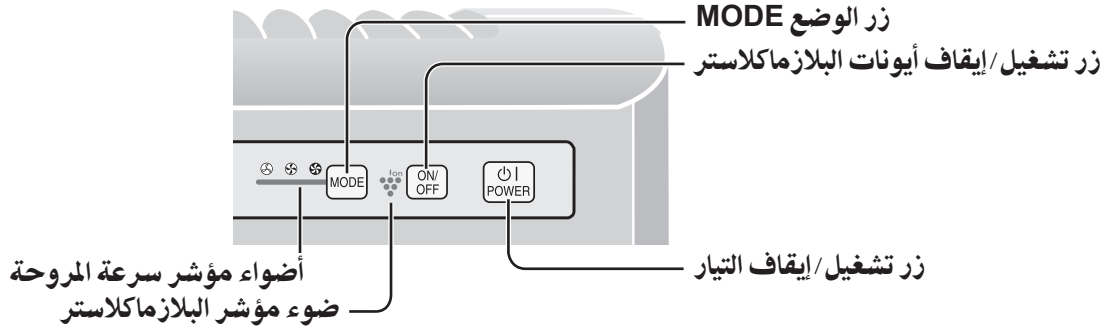

زر تشغيل/إيقاف التيار

- اضغط لبدء التشغيل (صغير قصير) وإيقاف التشغيل (صغير طويل).
- تشغيل/إيقاف ضوء مؤشر البلازما كلاستر وضوء مؤشر سرعة المروحة.
- إذا لم يتم فصل سلك التيار من القابس، تبدأ عمليات التشغيل في الوضع السابق الذي كان الجهاز يعمل فيه.



زر الوضع MODE

- اضغط زر الوضع MODE لاختيار سرعة المروحة المرغوبة. ستظهر أضواء المؤشر سرعة المروحة المختارة حاليًا.
- يمكن تغيير وضع التشغيل كما هو مذكور أدناه.

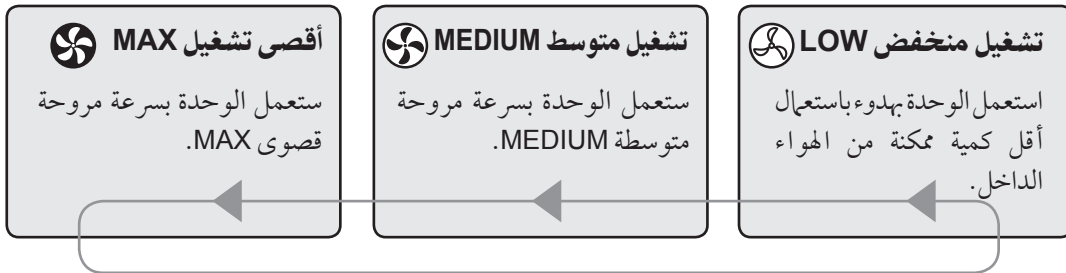

زر تشغيل/إيقاف أيونات البلازما كلاستر

- اضغط زر تشغيل/إيقاف أيونات البلازما كلاستر لتشغيل وإيقاف وضع أيونات البلازما كلاستر.
- عندما تكون أيونات البلازما كلاستر في وضع التشغيل، سيعمل ضوء مؤشر البلازما كلاستر. (أزرق)





٢ قم بإعادة اللوحة الخلفية إلى الوحدة الرئيسية.
ادفع إلى أن يصدر صوت طقة عند انطباقها في مكانها.

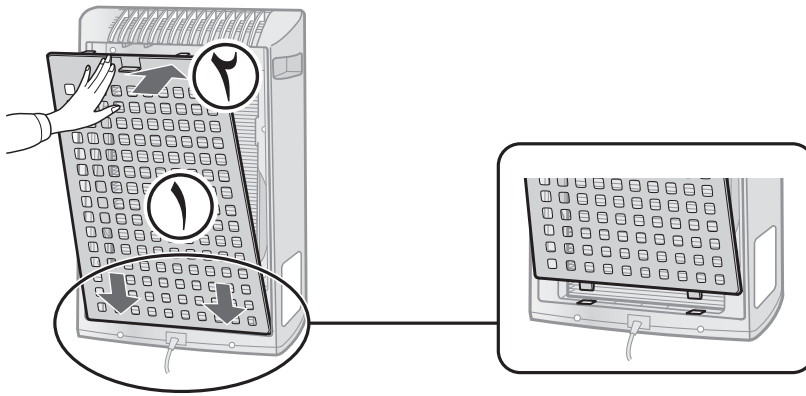

٣ قم بتعبئة تاريخ بدء الاستعمال على ملصق التاريخ.
استعمل التاريخ كدليل للجدول الزمني لاستبدال المرشح.

Starting date of use	
.	.
.	.
.	.

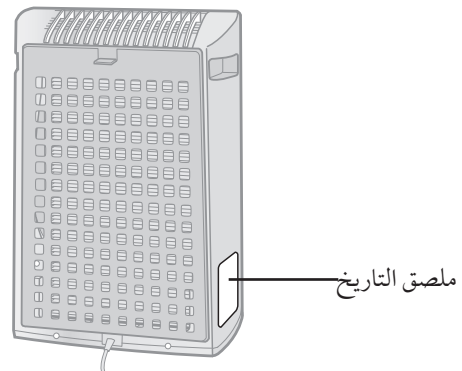

تركيب المرشح

للحفاظ على جودة المرشح، يتم تركيبه في الوحدة الرئيسية ويغلف بحافظة بلاستيكية. احرص على نزع المرشح من الحافظة البلاستيكية قبل استعمال الوحدة.

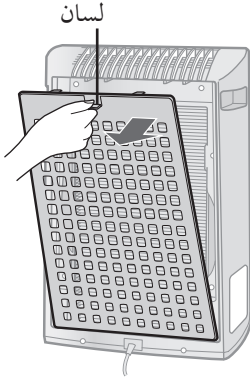

١ نزع المرشح

١ انزع اللوحة الخلفية.

اسحب اللسان الموجود أعلى اللوحة الخلفية.

٢ انزع المرشح من الحافظة البلاستيكية.

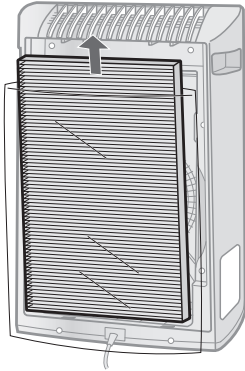

٢ تركيب المرشح

١ قم بوضع المرشح داخل الوحدة الرئيسية.

لا تعتمد إلى تركيب المرشح باتجاه عكسي وإلا فلن تعمل الوحدة بشكل صحيح.

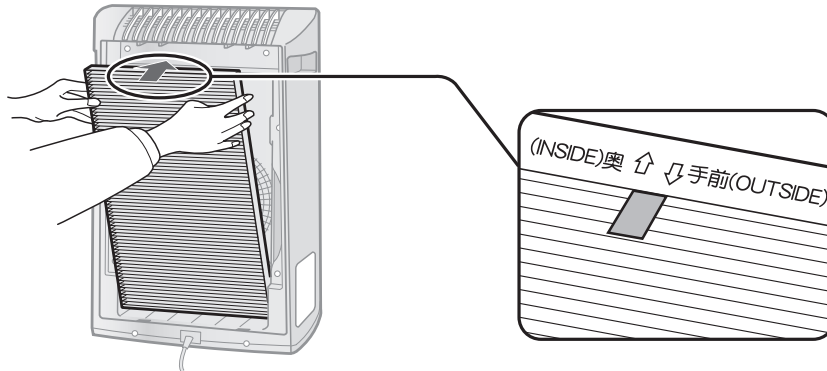

الأجزاء الداخلية

• دليل التشغيل

الأجزاء الخلفية

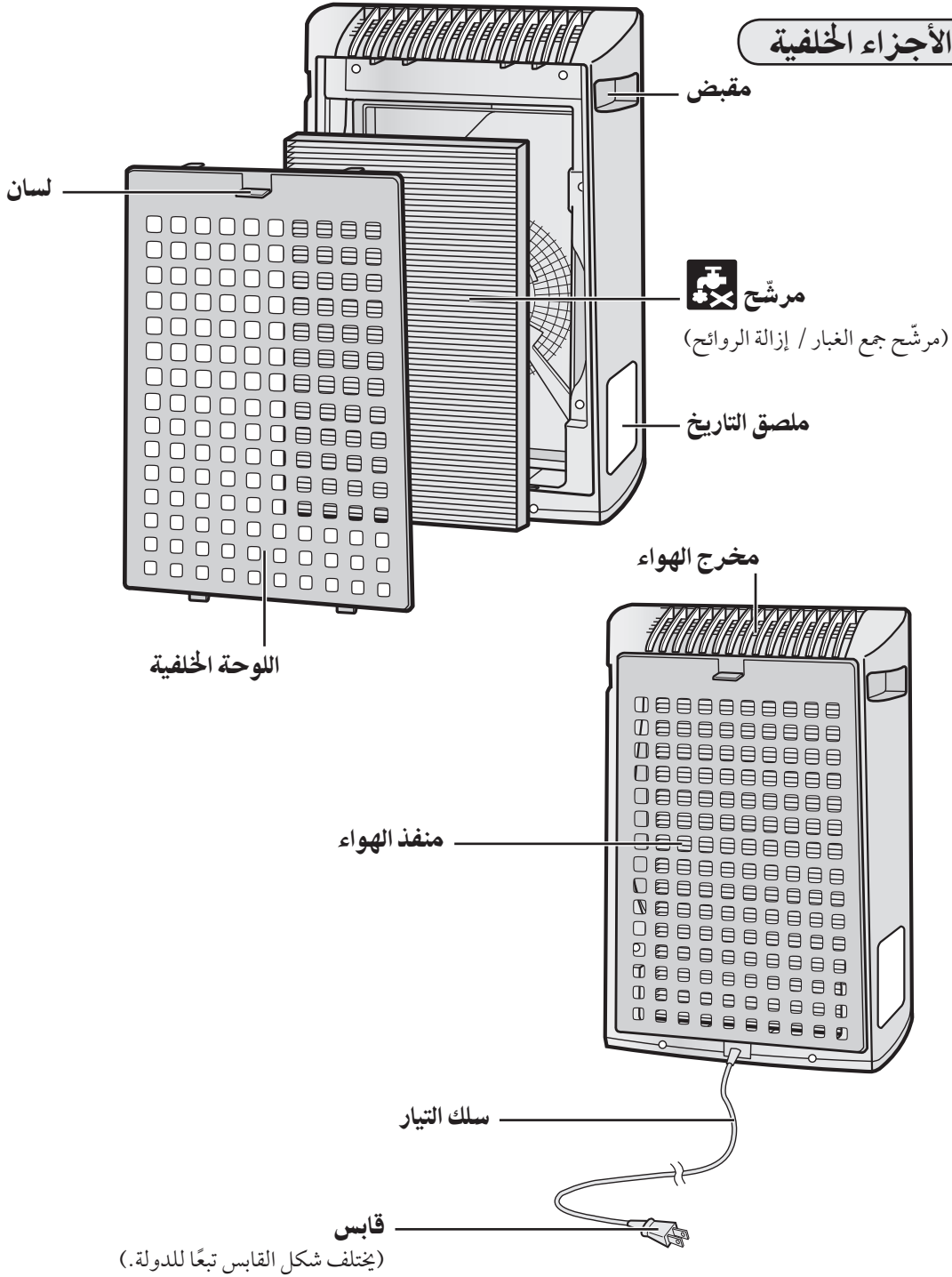

عربي

أسماء القطع

شاشة الوحدة الرئيسية

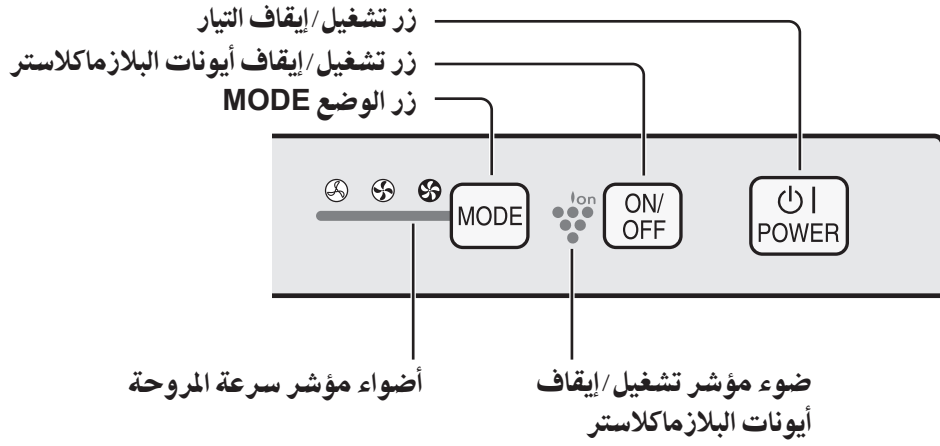

رسم توضيحي

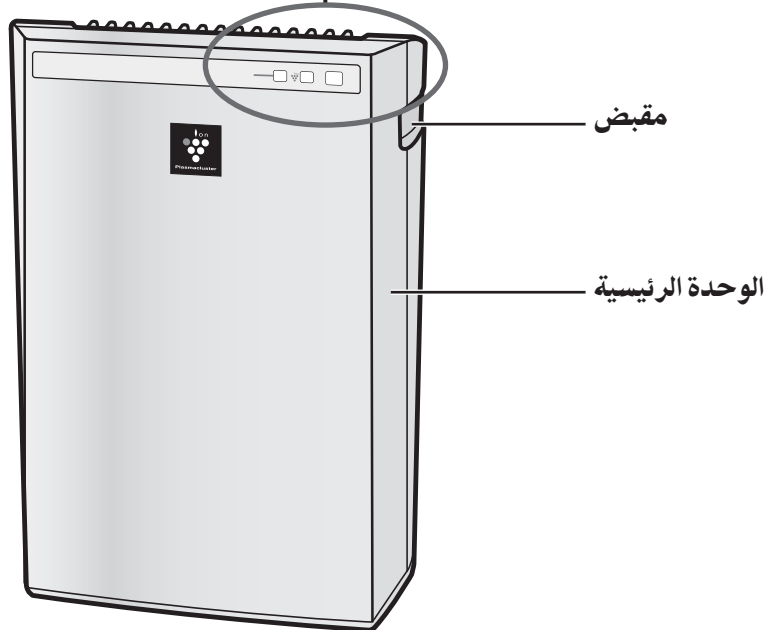

تعليمات سلامة هامة

تنبيهات تتعلق بالتشغيل

- لا تعتمد إلى إغلاق المنفذ و/ أو مخرج الهواء.
- لا تستعمل الوحدة بالقرب من الأجسام الساخنة أو فوقها، مثل مواقد الغاز أو الدفايات أو حيث تلامس الوحدة البخار.
- لا تعتمد إلى وضع الوحدة على الأرض عند الاستعمال.
- قم دومًا بإمساك الوحدة من المقابض الموجودة على الجانبين عن تحريكها.
- قد يتسبب الإمساك باللوح الخلفية عند حمل الوحدة إلى فصلها، وبالتالي سقوط الوحدة والتسبب في جروح جسدية.
- لا تعتمد إلى تشغيل الوحدة من دون المرشّح.
- لا تعتمد إلى غسل المرشّح وإعادة استعماله.
- القيام بهذا لا ييسّن من أداء المرشّح وقد يتسبب في حدوث صدمة كهربائية أو عطل.
- قم بتنظيف السطح الخارجي باستعمال قطعة قماش ناعمة فقط.
- قد يتلف سطح الوحدة أو ينخدش.
- بالإضافة إلى ذلك، قد تتعطل المستشعرات نتيجة لهذا.

توجيهات التركيب

- أثناء تشغيل المنتج، يرجى وضع الوحدة على بعد ٢ متر كحد أدنى من الأجهزة التي تستعمل موجات كهربائية مثل أجهزة التلفزيون أو أجهزة الراديو أو الساعات التي تعمل بالموجات.
- تجنب المواضع التي تلامس فيها الستائر، الخ المنفذ أو مخرج الهواء.
- قد تتسخ الستائر، الخ أو قد يحدث عطل.
- تجنب المواضع التي تكون فيها الوحدة معرضة لتكاثف الهواء، نتيجة للتغيرات السريعة في درجات الحرارة.
- (إذا كان تجنب هذا غير ممكنًا يرجى إيقاف الوحدة لمدة ساعة واحدة قبل تشغيلها.)
- (استعمل الوحدة في درجات حرارة مناسبة تتراوح بين ٠ و ٣٥ درجة مئوية في الغرفة.)
- قم بوضع الوحدة على سطح ثابت في مكان جيد التهوية.
- عند وضع الوحدة على أرض مغطاة بسجاد سميك، فقد يتسبب هذا في اهتزاز الوحدة قليلاً.
- لا تعتمد إلى تركيب الوحدة في مكان معرض لدخان شديد، مثل المطبخ، الخ.
- قد ينخدش سطح الوحدة نتيجة لذلك.
- أبعده مسافة ٦٠ سم تقريبًا عن الجدار.
- قد يتسخ الجدار الواقع خلف مخرج الهواء مع مرور الوقت. عند استعمال الوحدة لفترة زمنية طويلة في الموضع ذاته، استعمل غطاء من الفينيل، الخ لمنع اتساخ الجدار. إضافة إلى ذلك، قم بتنظيف الجدار بشكل دوري.

توجيهات المرشّح

- اتبع التعليمات الموجودة في هذا الدليل للقيام بعمليات العناية والصيانة الصحيحة للمرشّح.
- لا تستعمل سوى المرشّحات المصممة لهذا المنتج.

تعليمات سلامة هامة

عند استعمال الأجهزة الكهربائية، يجب اتباع التنبهات الاحتياطية الأساسية المتعلقة بالسلامة، بما يتضمن التالي:

تحذير - لتقليل خطر تعرض الأفراد لصدمة كهربائية أو حريق أو إصابة:

- اقرأ كافة التعليمات قبل استعمال الوحدة.
- استعمال مخرج بقدره ٢٢٠-٢٤٠ فولت فقط.
- لا تعتمد إلى استعمال الوحدة إذا كان سلك التيار أو القابس تالفاً أو إذا كان التوصيل مع المخرج الجداري مرتخياً.
- قم بإزالة الغبار عن قابس التيار بشكل دوري.
- لا تعتمد إلى إدخال أصابعك أو أية أجسام غريبة في المنفذ أو مخرج الهواء.
- عند نزع القابس الكهربائي، قم بامسك القابس على الدوام ولا تعتمد أبداً إلى سحب السلك.
- قد يتسبب هذا في حدوث صدمة كهربائية و/ أو حريق نتيجة التماس الكهربائي.
- لا تعتمد إلى نزع القابس عندما تكون يداك مبللتان.
- لا تعتمد إلى استعمال هذه الوحدة بالقرب من الأجهزة أو المواقد التي تعمل على المشتقات النفطية.
- انزع قابس التيار من المخرج الجداري قبل تنظيف الوحدة وعند عدم استعمالها.
- قد يتسبب هذا في حدوث صدمة كهربائية نتيجة التركيب الخاطئ و/ أو حريق نتيجة التماس الكهربائي.
- إذا كان سلك التيار تالفاً، يجب استبداله من قبل الصانع أو وكيل الصيانة الخاص به أو مركز صيانة معتمد من شارب أو شخص مؤهل بنفس الكفاءة لتجنب المخاطر.
- لا تعتمد إلى تشغيل الوحدة عند استعمال رذاذ المبيدات الحشرية أو في الغرف التي توجد فيها المخلفات الزيتية والبخور والشرر الناتج من السجائر المشتعلة والأبخرة الكيميائية الموجودة في الهواء أو في الأماكن ذات الرطوبة العالية جداً، مثل الحمام.
- توخى الحذر عند تنظيف الوحدة. قد تسبب المنظفات الحادة في تلف السطح الخارجي.
- يجب أن تتم صيانة جهاز تنقية الهواء هذا عند مركز صيانة معتمد من شارب فقط. اتصل بأقرب مركز صيانة لمعالجة أي خلل أو لإجراء التعديلات أو التوصيلات.
- هذا الجهاز غير مخصص للاستعمال من قبل الأشخاص (بما يتضمن الأطفال) ذوي القدرات الجسدية أو الحسية أو العقلية المنخفضة، أو الأشخاص الذين تنقصهم الخبرة والمعرفة، إلا إذا تم الاشراف عليهم وتوجيههم فيما يتعلق باستعمال هذا الجهاز من شخص مسؤول عن سلامتهم.
- يجب الاشراف على الأطفال لضمان عدم العبث بالجهاز.

ملاحظة - التداخل مع الراديو أو التلفزيون

إذ تسبب جهاز تنقية الهواء هذا بحدوث تداخل مع مستقبل الراديو أو التلفزيون، حاول تصويب هذا التداخل من خلال القيام بواحد أو أكثر من الاجراءات التالية:

- قم بتغيير توجيهه أو تغيير موضع هوائي الاستقبال.
- قم بزيادة المسافة الفاصلة بين الوحدة ومستقبل الراديو/ التلفزيون.
- قم بتوصيل الجهاز في مخرج أو دائرة كهربائية مختلفة عن تلك المتصلة بالمستقبل.
- استشر الوكيل أو فني راديو/ تلفزيون خبير للحصول على المساعدة.

المحتويات

- ٢..... تعليمات سلامة هامة
- ٢..... • تحذير
- ٣..... • تنبيهات تتعلق بالتشغيل
- ٣..... • توجيهات التركيب
- ٣..... • توجيهات المرشّح
- ٤..... أسماء القطع
- ٤..... • شاشة الوحدة الرئيسية
- ٤..... • رسم توضيحي
- ٥..... • الأجزاء الداخلية
- ٥..... • الأجزاء الخلفية
- ٦..... التحضير
- ٦..... • تركيب المرشّح
- ٨..... التشغيل
- ٨..... • تشغيل الوحدة الرئيسية
- ٩..... العناية والصيانة
- ٩..... • اللوحة الخلفية
- ٩..... • الوحدة
- ١٠..... • توجيهات استبدال المرشّح
- ١١..... تحريّ الخلل وإصلاحه
- ١٢..... المواصفات

الخصائص

تكنولوجيا "البلازما كلاستر"

تستعمل تكنولوجيا البلازما كلاستر تفريغ البلازما لإنتاج وإطلاق أيونات موجبة وسالبة ماثلة لتلك الموجودة في الطبيعة ("أيونات البلازما كلاستر"). إنها تكنولوجيا تعقيم هواء فريدة من شركة شارب للقضاء على مسببات الحساسية المحتملة مثل العث الميت أو فضلاته^{١*} والفيروسات^{٢*} والعفن والبكتيريا^{٣*} العالقة في الجو وتعطيل عملها، وقد أثبتت كفاءتها من قبل منظمات محايدة في كل من اليابان والخارج.

عند وجود كثافة عالية من أيونات البلازما كلاستر في الهواء، يتم القضاء على رائحة دخان السجائر العالقة في الستائر أو المقاعد في حوالي ٨٠ دقيقة*، وعند تعليق الملابس في مكان معرّض بشكل مباشر لهواء صادر عن وحدة توليد أيونات البلازما كلاستر، فإن رائحة العرق تنخفض إلى مستوى غير محسوس تقريباً في ليلة واحدة (حوالي ٦ ساعات).

- ١* كلية علوم المادة المتقدمة، جامعة هيروشيما، اليابان
قياس التأثير على مسببات الحساسية المحتملة للعث العالق جواً في مساحة (١٣م^٢)
- ٢* شركة Retroscreen Virology المحدودة، لندن، المملكة المتحدة
قياس نسبة الفيروسات التي تم التخلص منها من الهواء في صندوق مساحته ١م^٣
- ٣* جمعية إيشيكاوا للخدمات الصحية، اليابان
قياس العفن والبكتيريا العالقة في الجو في أداة استخراج عينات هواء ذو مساحة (١٣م^٢)
- ٤* مؤسسة فحص عمال الغزل في اليابان، اليابان
تقييم تأثير إزالة الروائح عن الملابس المتشعبة بالروائح

شكراً لشرائك منقي الهواء طراز شارب. يرجى قراءة هذا الدليل بعناية للحصول على معلومات الاستعمال الصحيح. قبل استعمال هذا المنتج، احرص على قراءة القسم: "تعليمات سلامة هامة".

بعد قراءة هذا الدليل، احتفظ به في مكان مناسب للرجوع إليه في المستقبل.



يرجى قراءة ما يلي قبل تشغيل جهاز تنقية الهواء الجديد الخاص بك

قد يتم فصل وتفريغ بعض مكونات الروائح التي يتم امتصاصها من المرشح من خلال مخرج الهواء مما ينتج روائح إضافية. تبعاً لبيئة الاستعمال، خاصة عند استعمال المنتج في ظرف أفسى من الاستعمال للأغراض المنزلية، قد تصبح هذه الروائح قوية في فترة زمنية أقل مما كان متوقعاً. في هذه الحالة نوصي بشراء مرشح الاستبدال الاختياري.

ملاحظة

- تم تصميم جهاز تنقية الهواء لإزالة الأتربة والروائح العالقة بالجو، وليس لإزالة الغازات الضارة (على سبيل المثال، أول أكسيد الكربون المتضمن في دخان السجائر). إذا كانت مصادر الرائحة لا تزال موجودة، فإن جهاز تنقية الهواء لن يستطيع إزالة الرائحة بالكامل (على سبيل المثال، الروائح الصادرة عن مواد البناء وروائح الحيوانات الأليفة).
- ينصح بفتح النافذة قليلاً عند التدخين لتسهيل عملية التهوية.

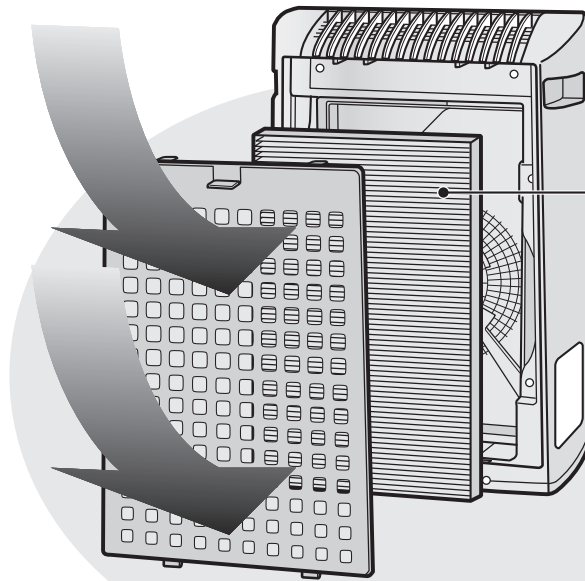

مرشح جمع الغبار / إزالة الروائح

العناصر المزالة بالمرشح

غبار

حبوب اللقاح، الغبار، جزيئات دخان
السجائر، شعر الحيوانات الأليفة

رائحة

رائحة دخان السجائر، الروائح المنزلية
(الحمام / القمامة / الحيوانات الأليفة، النخ)





SHARP®

FU-Y30EU

عربي

جهاز تنقية الهواء
دليل التشغيل

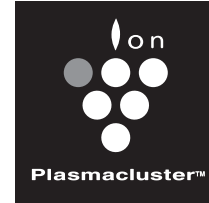

*Plasmacluster is a trademark of Sharp Corporation.

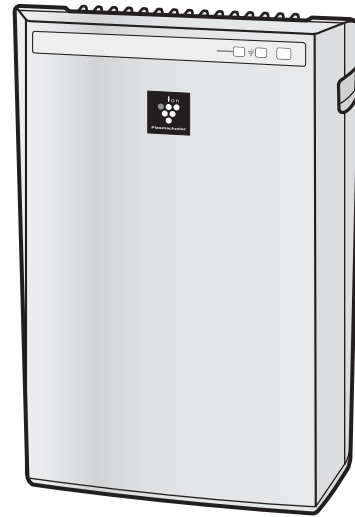

طراز دون حامل